

SONY®

Sound Bar

Mode d'emploi FR

Manual de instrucciones ES

Gebruiksaanwijzing NL

Bedienungsanleitung DE

 DOLBY ATMOS®



HDMI



<http://www.sony.net/>



* 4 7 4 6 0 9 2 2 1 * (1)

©2019 Sony Corporation Printed in Malaysia

4-746-092-21(1)



HT-X8500

AVERTISSEMENT

N'installez pas la barre de son dans un espace confiné, tel qu'une bibliothèque ou un meuble encastré.

Pour réduire le risque d'incendie, n'obstruez pas l'orifice de ventilation de la barre de son avec un journal, une nappe, une tenture, etc.

N'exposez pas la barre de son à une source de flamme nue (par exemple, une bougie allumée).

Pour réduire le risque d'incendie ou d'électrocution, n'exposez pas cette barre de son à des éclaboussures ou des gouttes d'eau et ne posez pas dessus des objets remplis de liquides, notamment des vases.

L'adaptateur secteur n'est pas déconnecté du secteur tant qu'il reste branché sur la prise murale, même si la barre de son proprement dite a été mise hors tension.

La fiche principale de l'adaptateur secteur étant utilisée pour débrancher l'adaptateur secteur, branchez-la sur une prise secteur facilement accessible. Si vous observez une anomalie sur celle-ci, débranchez-la immédiatement de la prise secteur.

ATTENTION

Risque d'explosion si la batterie est remplacée par une batterie de type non équivalent.

N'exposez pas les piles ou un appareil contenant des piles à une chaleur excessive, notamment aux rayons directs du soleil ou à des flammes.

Utilisation en intérieur uniquement.

Câbles recommandés

Des câbles et des connecteurs blindés et mis à la terre correctement doivent être utilisés pour le raccordement aux ordinateurs hôtes et/ou aux périphériques.

Pour la barre de son

La plaque signalétique est située sur le dessous de la barre de son.

Pour l'adaptateur secteur

Les étiquettes portant le numéro du modèle et le numéro de série de l'adaptateur secteur se trouvent sous l'adaptateur secteur.

Pour les clients en Europe

Remarque aux clients : les informations suivantes sont uniquement applicables aux équipements vendus dans des pays où les directives UE sont en vigueur.

Ce produit a été fabriqué par ou pour le compte de Sony Corporation. Importateur dans l'UE : Sony Europe Limited.

Les questions basées sur la législation européenne pour l'importateur ou relatives à la conformité des produits doivent être adressées au mandataire : Sony Belgium, bijkantoor van Sony Europe Limited, Da Vincilaan 7-D1, 1935 Zaventem, Belgique.



Le soussigné, Sony Corporation, déclare que cet équipement est conforme à la Directive 2014/53/UE.

Le texte complet de la déclaration UE de conformité est disponible à l'adresse internet suivante :

<http://www.compliance.sony.de/>

Cet appareil a été testé et répond aux normes définies dans la réglementation EMC pour l'utilisation d'un câble de connexion inférieur à 3 mètres.



Élimination des piles et accumulateurs et des équipements électriques et électroniques usagés

(applicable dans les pays de l'Union Européenne et dans les autres pays disposant de systèmes de collecte sélective)

Ce symbole apposé sur le produit, la pile ou l'accumulateur, ou sur l'emballage, indique que le produit et les piles et accumulateurs fournis avec ce produit ne doivent pas être traités comme de simples déchets ménagers. Sur certains types de piles, ce symbole apparaît parfois combiné avec un symbole chimique. Le symbole pour le plomb (Pb) est rajouté lorsque ces piles contiennent plus de 0,004 % de plomb. En vous assurant que les produits, piles et accumulateurs sont mis au rebut de façon appropriée, vous participez activement à la prévention des conséquences négatives que leur mauvais traitement pourrait provoquer sur l'environnement et sur la santé humaine. Le recyclage des matériaux contribue par ailleurs à la préservation des ressources naturelles. Pour les produits qui, pour des raisons de sécurité, de performance ou d'intégrité des données, nécessitent une connexion permanente à une pile ou à un accumulateur intégré(e), il conviendra de vous rapprocher d'un Service Technique qualifié pour effectuer son remplacement. En rapportant votre appareil électrique, les piles et accumulateurs en fin de vie à un point de collecte approprié vous vous

assurez que le produit, la pile ou l'accumulateur intégré sera traité correctement. Pour tous les autres cas de figure et afin d'enlever les piles ou accumulateurs en toute sécurité de votre appareil, reportez-vous au manuel d'utilisation. Rapportez les piles et accumulateurs, et les équipements électriques et électroniques usagés au point de collecte approprié pour le recyclage. Pour toute information complémentaire au sujet du recyclage de ce produit ou des piles et accumulateurs, vous pouvez contacter votre municipalité, votre déchetterie locale ou le point de vente où vous avez acheté ce produit.

Table des matières

À propos de ce mode d'emploi	4
Contenu de l'emballage	5
Ce que vous pouvez faire avec la barre de son	6
Guide des pièces et des commandes	7

Connexion à un téléviseur ou un dispositif AV

Connexion à un téléviseur ou un dispositif AV avec le câble HDMI → Guide de démarrage (document séparé)

Connexion du téléviseur Sony à l'aide de la fonction BLUETOOTH sans fil	13
Connexion d'un téléviseur 4K et de dispositifs 4K	16
Connexion à un téléviseur compatible eARC	18
Fixation de la barre de son au mur	19
Lorsque la télécommande du téléviseur ne fonctionne pas	20

Écoute du son

Écoute d'un téléviseur et d'autres dispositifs	22
Écoute du son surround	23
Réglage du son	26

Écoute de musique/son avec la fonction BLUETOOTH®

Écoute de la musique d'un dispositif mobile	28
Modification des réglages de la fonction BLUETOOTH	30

Utilisation des différentes fonctions

Utilisation de la fonction Commande pour HDMI	32
Utilisation de la fonction « BRAVIA » Sync	35
Économie d'énergie	35

Dépannage

Dépannage	36
Réinitialisation de la barre de son	42

Informations complémentaires

Spécifications	43
Formats audio en entrée pris en charge	45
Formats vidéo HDMI pris en charge	46
Communication BLUETOOTH	48
Précautions	49

À propos de ce mode d'emploi

- Les instructions figurant dans ce mode d'emploi décrivent les commandes de la télécommande.
- Certaines illustrations sont présentées sous forme de dessins conceptuels et peuvent différer des produits réels.
- Les réglages par défaut sont soulignés dans chaque description de fonction. Exemple : surround vertical désactivé

Contenu de l'emballage

- Barre de son (1)

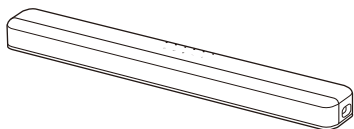

- Télécommande (1)

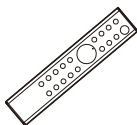

- Pile R03 (taille AAA) (2)



- Câble numérique optique (1)

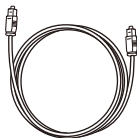

- Adaptateur secteur (1)



- Cordon d'alimentation secteur (1)



- CALIBRE DE MONTAGE MURAL (1)



- Guide de démarrage



- Mode d'emploi

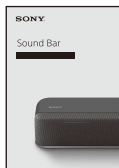

Ce que vous pouvez faire avec la barre de son

La barre de son prend en charge des formats audio basés sur des objets tels que Dolby Atmos et DTS:X ainsi que des formats vidéo HDR tels que HDR10, HLG et Dolby Vision.

« Écoute d'un téléviseur et d'autres dispositifs » (page 22)

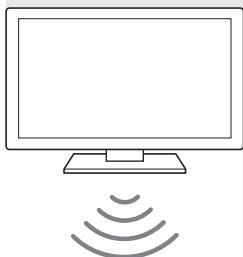

« Connexion du téléviseur Sony à l'aide de la fonction BLUETOOTH sans fil » (page 13)

Lecteur Blu-ray Disc™, décodeur câble ou satellite, etc.

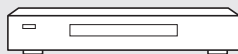

Connexion de base : reportez-vous au « Guide de démarrage » (document séparé).

Autres connexions : voir « Connexion à un téléviseur ou un dispositif AV » (page 13).

« Utilisation de la fonction Commande pour HDMI » (page 32)
« Utilisation de la fonction « BRAVIA » Sync » (page 35)

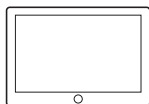
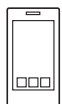
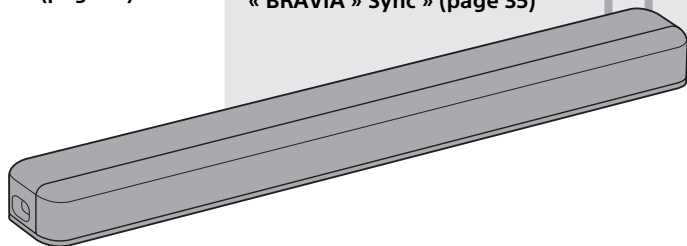

« Écoute de la musique d'un dispositif mobile » (page 28)

Guide des pièces et des commandes

Certains détails ne figurent pas sur les illustrations.

Barre de son

Avant

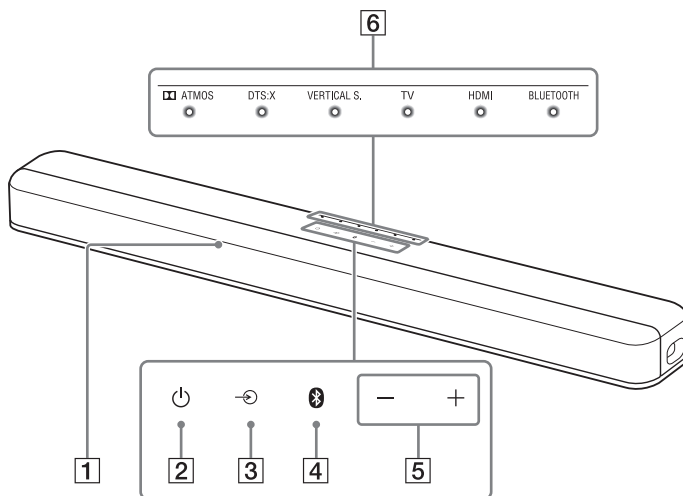

1 Capteur de télécommande

Dirigez la télécommande vers le capteur de télécommande afin d'utiliser la barre de son.

2 Touche (alimentation)

Met la barre de son sous tension ou en mode veille.

3 Touche (sélection d'entrée) (page 22)







4 Touche BLUETOOTH (page 28)

5 Touches +/- (volume)





6 Indicateurs

Lorsque les indicateurs de la barre de son s'allument ou clignotent, cela indique l'état suivant.



















Entrée actuellement sélectionnée

Indicateurs	État
	S'allume quand l'entrée TV est sélectionnée.
	S'allume quand l'entrée HDMI est sélectionnée.
	S'allume quand l'entrée BLUETOOTH est sélectionnée.
  	S'allument quand la barre de son est connectée au téléviseur avec la fonction BLUETOOTH (l'entrée TV est sélectionnée).

Format sonore, effet surround

Indicateurs/couleurs	État
 ATMOS 	Blanc S'allume quand le format Dolby Atmos est en cours de lecture et que le traitement surround virtuel est activé.
	Blanc S'allume quand le format DTS:X est en cours de lecture.
	Vert S'allume quand le format DTS est en cours de lecture et que l'effet sonore est réglé sur « DTS Virtual:X » (page 25).
	Orange S'allume quand le format DTS:X est en cours de lecture et que l'effet sonore est réglé sur « DTS Virtual:X » (page 25).
	Blanc S'allume quand la fonction surround vertical est activée (page 23).













Volume

Indicateurs	État
 ATMOS  DTS:X  VERTICAL S.  TV  HDMI  BLUETOOTH	Indiquent le niveau de volume avec les indicateurs qui clignotent lorsque vous réglez le volume en appuyant sur  +/-. À mesure que vous augmentez le volume, le nombre d'indicateurs qui clignotent augmente (de gauche à droite).
 ATMOS  DTS:X  VERTICAL S.  TV  HDMI  BLUETOOTH	<ul style="list-style-type: none">• Clignotent plusieurs fois lorsque le son est coupé.• Clignotent deux fois lorsque le volume est réglé au minimum.
 ATMOS  DTS:X  VERTICAL S.  TV  HDMI  BLUETOOTH	Clignotent deux fois lorsque le volume est réglé au maximum.

Valeur de réglage pour chaque fonction

Le réglage modifié de chaque fonction est indiqué en tant qu'état des indicateurs. L'état suivant indique l'activation/désactivation de chaque fonction.

Pour connaître l'état lorsque les réglages autres que l'activation/désactivation sont modifiés, reportez-vous à la description de chaque fonction.

Indicateurs						État
 ATMOS	 DTS:X	 VERTICAL S.	 TV	 HDMI	 BLUETOOTH	<ul style="list-style-type: none">• Clignotent deux fois lorsque la fonction est activée (pour une fonction autre que le mode nocturne/voix).• S'allument pendant 2 secondes lorsque la fonction est activée (pour le mode nocturne/voix).
 ATMOS	 DTS:X	 VERTICAL S.	 TV	 HDMI	 BLUETOOTH	<ul style="list-style-type: none">• Clignotent deux fois lorsque la fonction est désactivée (pour une fonction autre que le mode nocturne/voix).• S'allument pendant 2 secondes lorsque la fonction est désactivée (pour le mode nocturne/voix).

Arrière

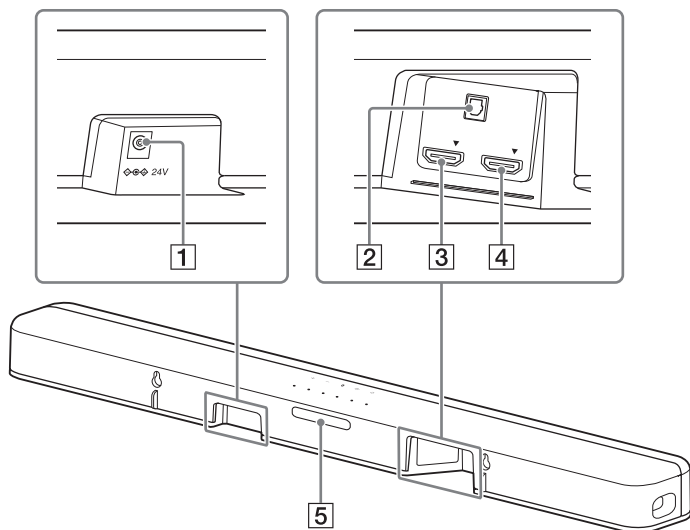

1 Borne DC IN

2 Prise TV IN (OPT)

3 Prise HDMI IN

Retirez l'autocollant pour raccorder le dispositif à la prise HDMI IN. Pour connaître les spécifications et les remarques sur les connexions, reportez-vous à la section « Formats vidéo HDMI pris en charge » (page 46).

4 Prise HDMI OUT (TV eARC/ARC)

Permet de connecter un téléviseur possédant une prise d'entrée HDMI à l'aide d'un câble HDMI. La barre de son est compatible eARC et ARC. ARC est la fonction qui envoie le son du téléviseur à un dispositif AV tel que la barre de son, à partir de la prise HDMI du téléviseur. eARC est une extension d'ARC et permet la transmission de l'objet audio et des contenus LPCM multicanal qui ne peuvent être

transmis par ARC. Pour connaître les détails concernant eARC, reportez-vous à la section « Connexion à un téléviseur compatible eARC » (page 18). Pour connaître les formats pris en charge, reportez-vous à la section « Formats audio en entrée pris en charge » (page 45). Pour connaître les spécifications et les remarques sur les connexions, reportez-vous à la section « Formats vidéo HDMI pris en charge » (page 46).

5 IR repeater (page 20)

Transmet au téléviseur le signal à distance de la télécommande du téléviseur.

Télécommande

Certaines touches fonctionnent différemment selon la durée pendant laquelle elles sont enfoncées. Les icônes ci-dessous indiquent pendant combien de temps appuyer sur la touche.

- : appuyez sur la touche.
- (longue pression) : maintenez la touche enfoncée pendant 5 secondes.

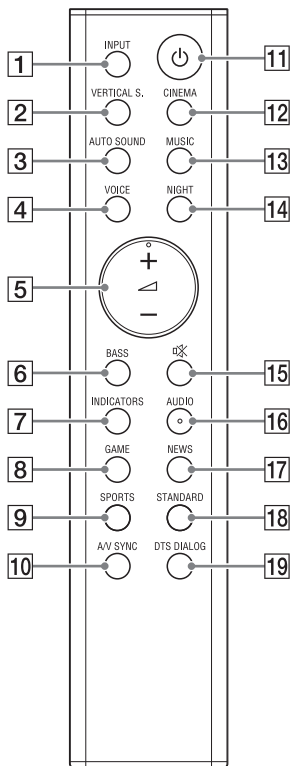

1 INPUT (page 22)

Sélectionne la source de lecture. Lorsque vous appuyez une fois sur INPUT, l'indicateur de l'entrée en cours clignote.

Appuyez à nouveau sur INPUT pour sélectionner le dispositif de votre choix.

À chaque pression sur INPUT, l'entrée change de manière cyclique comme suit.

Entrée TV → Entrée HDMI → Entrée BLUETOOTH

2 VERTICAL S.

● : active/désactive la fonction surround vertical. (page 23)

● (longue pression) : sélectionne le réglage de l'effet sonore. (page 25)

3 AUTO SOUND

● : sélectionne AUTO SOUND comme mode son. (page 24)

● (longue pression) : active/désactive la fonction codec AAC. (page 30)

4 VOICE

● : active/désactive le mode voix. (page 26)

● (longue pression) : active/désactive la fonction Commande pour HDMI. (page 32)

5 (volume) +/-

Règle le volume.

6 BASS (page 27)

Règle le niveau de la tonalité basse.

7 INDICATORS

● : active/désactive les indicateurs de la barre de son.

● (longue pression) : active/désactive la fonction mise en veille auto. (page 35)

8 GAME

- : sélectionne GAME comme mode son. (page 24)
- : sélectionne le réglage de HDMI Standby Through. (page 34)

9 SPORTS

- : sélectionne SPORTS comme mode son. (page 24)
- : active/désactive la fonction eARC. (page 33)

10 A/V SYNC (page 27)

Règle l'écart temporel entre l'image et le son.

11 (alimentation)

Met la barre de son sous tension ou en mode veille.

12 CINEMA (page 24)

Sélectionne CINEMA comme mode son.

13 MUSIC (page 24)

Sélectionne MUSIC comme mode son.

14 NIGHT

- : active/désactive le mode nocturne. (page 26)
- : active/désactive le mode veille BLUETOOTH. (page 30)

15 (silencieux)

Désactive le son momentanément ou active le son.

16 AUDIO*

- : sélectionne le canal audio pour la diffusion multiplexe Dolby Digital. (page 26)
- : active/désactive la fonction Audio DRC. (page 26)

17 NEWS

- : sélectionne NEWS comme mode son. (page 24)
- : sélectionne le réglage du format de signal HDMI. (page 18)

18 STANDARD

- : sélectionne STANDARD comme mode son. (page 24)
- : active/désactive la fonction IR repeater. (page 20)

19 DTS DIALOG (page 27)

Règle le volume des dialogues pendant la lecture de contenus DTS:X.

* Les touches  + et AUDIO comportent un point tactile. Laissez-le vous guider pendant l'utilisation.

Conseil

Vous pouvez désactiver les indicateurs en appuyant sur INDICATORS. Même si les indicateurs sont désactivés en appuyant sur INDICATORS, lorsque vous utilisez la barre de son, les indicateurs en rapport avec l'opération s'allument ou clignotent.

À propos du remplacement des piles de la télécommande

Lorsque la barre de son ne réagit plus aux commandes de la télécommande, remplacez les deux piles par des neuves.

Utilisez des piles au manganèse R03 (taille AAA) pour le remplacement.

Connexion à un téléviseur ou un dispositif AV

Connexion à un téléviseur ou un dispositif AV avec le câble HDMI

Pour les connexions à des téléviseurs 4K ou des dispositifs 4K

Reportez-vous à la section « Connexion d'un téléviseur 4K et de dispositifs 4K » (page 16).

Pour les connexions à un téléviseur compatible eARC

Pour les connexions, reportez-vous au Guide de démarrage (document séparé). Pour les réglages, reportez-vous à la section « Connexion à un téléviseur compatible eARC » (page 18).

Pour les connexions à un téléviseur autre que ceux mentionnés précédemment, reportez-vous au Guide de démarrage (document séparé).

Connexion du téléviseur Sony à l'aide de la fonction BLUETOOTH sans fil

Lorsque vous utilisez le téléviseur Sony* avec la fonction BLUETOOTH, vous pouvez écouter le son du téléviseur ou du dispositif connecté au téléviseur en connectant la barre de son et le téléviseur sans fil.

* Le téléviseur doit être compatible avec le profil A2DP (Advanced Audio Distribution Profile).

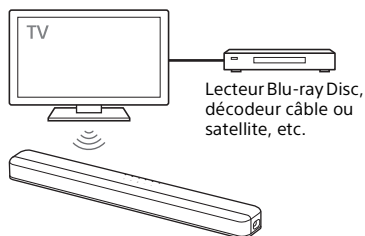

Connexion de la barre de son et du téléviseur sans fil

Pour connecter la barre de son et le téléviseur sans fil, vous devez les jumeler à l'aide de la fonction BLUETOOTH.

Le jumelage est le processus requis pour enregistrer mutuellement à l'avance les informations sur les dispositifs BLUETOOTH à connecter.

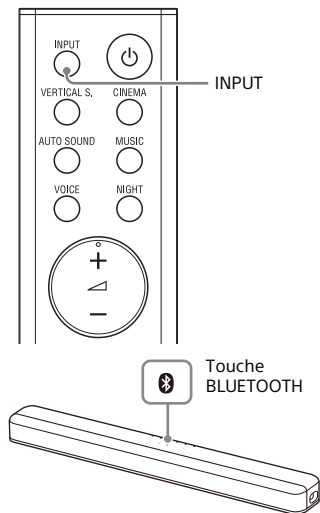

- 1** Insérez les piles (fournies) dans la télécommande.
- 2** Mettez le téléviseur sous tension.
- 3** Mettez la barre de son sous tension.

- 4** Dirigez la télécommande vers le capteur de télécommande de la barre de son, puis maintenez simultanément enfoncées la touche **INPUT** de la télécommande et la touche **BLUETOOTH** de la barre de son pendant 5 secondes. Les indicateurs TV et BLUETOOTH clignotent deux fois, la barre de son passe en mode de jumelage, puis l'indicateur BLUETOOTH clignote rapidement.

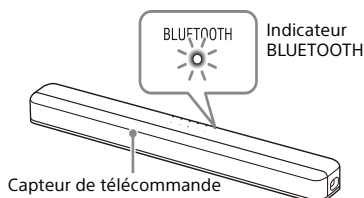

- 5** Sur le téléviseur, recherchez la barre de son en effectuant l'opération de jumelage. La liste des dispositifs BLUETOOTH recherchés apparaît sur l'écran du téléviseur. Pour savoir comment jumeler le dispositif BLUETOOTH au téléviseur, reportez-vous au mode d'emploi du téléviseur.
- 6** Jumelez la barre de son et le téléviseur en sélectionnant « HT-X8500 » dans la liste affichée sur l'écran du téléviseur.
- 7** Assurez-vous que les indicateurs TV et BLUETOOTH de la barre de son s'allument. Une connexion entre la barre de son et le téléviseur a été établie.

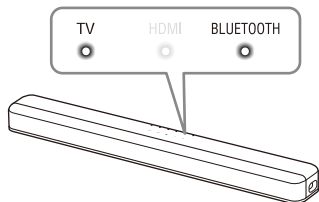

8 Sélectionnez le programme ou l'entrée du téléviseur avec la télécommande du téléviseur.

Le son de l'image affichée sur l'écran du téléviseur est reproduit par la barre de son.

9 Réglez le volume de la barre de son avec la télécommande du téléviseur.

Lorsque vous appuyez sur la touche Silencieux de la télécommande du téléviseur, le son est coupé temporairement.

Remarques

- Si le son du téléviseur n'est pas reproduit par la barre de son, appuyez plusieurs fois sur la touche INPUT de la télécommande de la barre de son pour sélectionner l'entrée TV et vérifier l'état des indicateurs de la barre de son.
 - Les indicateurs TV et BLUETOOTH s'allument : la barre de son et le téléviseur sont connectés et le son du téléviseur est reproduit par la barre de son.
 - L'indicateur BLUETOOTH clignote rapidement : effectuez le jumelage sur le téléviseur.
 - L'indicateur TV s'allume : recommencez l'opération de connexion depuis le début.

- Lorsque vous connectez la barre de son et le téléviseur avec un câble HDMI (non fourni), la connexion BLUETOOTH est annulée. Pour connecter à nouveau la barre de son et le téléviseur avec la fonction BLUETOOTH, débranchez le câble HDMI, puis recommencez l'opération de connexion depuis le début.
- Pour jumeler un autre téléviseur après le jumelage du premier téléviseur, mettez hors tension le téléviseur jumelé, puis jumelez le nouveau en suivant les étapes de connexion du dispositif mobile (page 28).

Écoute du son du téléviseur ou du dispositif connecté au téléviseur

Lorsque la barre de son et le téléviseur sont connectés sans fil, vous pouvez sous/hors la barre de son, régler le volume et couper le son à l'aide de la télécommande du téléviseur.

1 Allumez le téléviseur avec la télécommande du téléviseur.

La barre de son est mise sous tension par interverrouillage avec l'alimentation du téléviseur et le son du téléviseur est reproduit par la barre de son.

2 Sélectionnez le programme ou l'entrée du téléviseur avec la télécommande du téléviseur.

Le son de l'image affichée sur l'écran du téléviseur est reproduit par la barre de son.

3 Réglez le volume de la barre de son avec la télécommande du téléviseur.

Lorsque vous appuyez sur la touche Silencieux de la télécommande du téléviseur, le son est coupé temporairement.

Conseil

Quand le téléviseur est mis hors tension, la barre de son l'est aussi à cause de l'interverrouillage avec l'alimentation du téléviseur.

Connexion d'un téléviseur 4K et de dispositifs 4K

Toutes les prises HDMI de la barre de son prennent en charge le format vidéo 4K, HDCP2.2 et HDCP2.3 (High-bandwidth Digital Content Protection System Revision 2.2 et 2.3). Pour regarder du contenu vidéo 4K, connectez le téléviseur 4K et les dispositifs 4K à la barre de son via une prise HDMI compatible HDCP2.2 ou HDCP2.3 sur chaque dispositif. Vous pouvez uniquement afficher du contenu 4K par l'intermédiaire du raccordement à la prise HDMI compatible HDCP2.2 ou HDCP2.3.

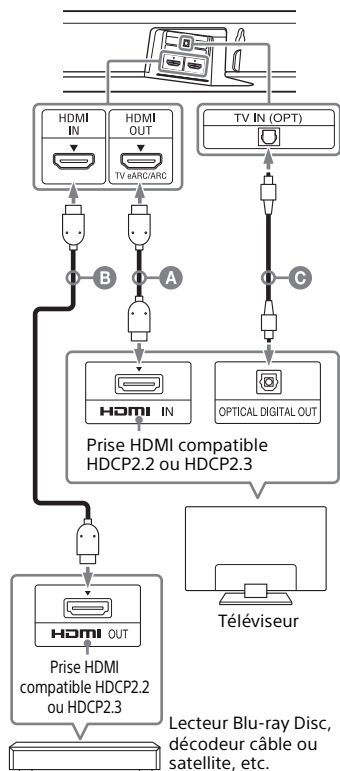

A Câble HDMI (non fourni)

B Câble HDMI (non fourni)

Utilisez un câble HDMI prenant en charge le format vidéo 4K que vous souhaitez regarder. Pour plus de détails, reportez-vous à la section « Formats vidéo HDMI pris en charge » (page 46).

C Câble numérique optique (fourni)

1 Vérifiez quelle est la prise HDMI IN de votre téléviseur compatible HDCP2.2 ou HDCP2.3.

Reportez-vous au mode d'emploi du téléviseur.

2 Connectez la prise HDMI IN compatible HDCP2.2 ou HDCP2.3 du téléviseur et la prise HDMI OUT (TV eARC/ARC) de la barre de son avec un câble HDMI (non fourni).

Si la prise HDMI IN compatible HDCP2.2 ou HDCP2.3 du téléviseur prend en charge eARC ou ARC, la connexion du téléviseur est terminée. Passez à l'étape 4.

3 La prise HDMI IN compatible HDCP2.2 ou HDCP2.3 du téléviseur ne prend pas en charge eARC ou ARC, raccordez la prise de sortie numérique optique du téléviseur et la prise TV IN (OPT) de la barre de son avec le câble numérique optique (fourni).

Lors du raccordement du téléviseur et de la barre de son avec un câble HDMI (non fourni) uniquement, le son du téléviseur n'est pas reproduit par la barre de son. Raccordez le câble numérique optique (fourni). La connexion du téléviseur est terminée.

4 Raccordez la prise HDMI OUT compatible HDCP2.2 ou HDCP2.3 du dispositif 4K et la prise HDMI IN de la barre de son avec un câble HDMI (non fourni).

Reportez-vous au mode d'emploi du dispositif 4K pour vérifier si la prise HDMI OUT du dispositif 4K est compatible HDCP2.2 ou HDCP2.3. La connexion du dispositif 4K est terminée.

5 Insérez les piles dans la télécommande.

6 Mettez le téléviseur sous tension.

7 Mettez la barre de son sous tension.

Conseil

Un contenu 4K peut être visionné avec un dispositif compatible HDCP2.2 ou HDCP2.3, même si des dispositifs de versions différentes (par exemple, un téléviseur compatible HDCP2.2 et un dispositif 4K compatible HDCP2.3) sont connectés.

Réglage du format de signal HDMI pour regarder du contenu vidéo 4K

Pour regarder du contenu vidéo 4K, sélectionnez le paramètre adapté au téléviseur 4K et au dispositif 4K.

Maintenez la touche NEWS enfoncée pendant 5 secondes pour sélectionner le réglage du format de signal HDMI.

Format standard

À sélectionner lorsque le téléviseur et les dispositifs connectés prennent en charge les formats vidéo de bande passante standard. Les indicateurs Dolby ATMOS et DTS:X clignotent.

Format amélioré

À sélectionner lorsque le téléviseur et les dispositifs connectés prennent en charge les formats vidéo de bande passante élevée tels que 4K 60p 4:4:4, etc. Les indicateurs HDMI et BLUETOOTH clignotent.

Pour connaître la relation du réglage du format de signal HDMI, les signaux de format vidéo pris en charge et les câbles HDMI à utiliser, reportez-vous à la section « Formats vidéo HDMI pris en charge » (page 46).

Remarques

- Selon le téléviseur, le réglage du téléviseur pour la sortie HDMI peut être nécessaire. Reportez-vous au mode d'emploi du téléviseur.
- Si l'image ne s'affiche pas une fois « Format amélioré » sélectionné, réglez-le sur « Format standard ».

Connexion à un téléviseur compatible eARC

La barre de son est compatible eARC (Enhanced Audio Return Channel). eARC est une nouvelle fonction normalisée par HDMI 2.1 et elle prend en charge les derniers formats audio en complément des formats audio pris en charge par la fonction ARC existante (Audio Return Channel).

Vous pouvez profiter d'un contenu audio, tel que Dolby Atmos - Dolby TrueHD et DTS:X, ou d'un contenu LPCM multicanal qui ne peut être transmis par la fonction ARC, en connectant la barre de son et le téléviseur compatible eARC à l'aide d'un câble HDMI.

Pour les connexions, reportez-vous au Guide de démarrage (document séparé).

Préparation à l'utilisation de la fonction eARC

Le réglage par défaut de la fonction eARC est activé. Si la fonction eARC est désactivée, maintenez la touche SPORTS enfoncée pendant 5 secondes pour activer la fonction eARC (page 33).

La fonction eARC est activée et elle fonctionne lorsque vous connectez un téléviseur compatible eARC. La fonction ARC fonctionne lorsque vous connectez un téléviseur compatible ARC (non compatible avec eARC).

Remarque

Lorsque la fonction eARC est activée, vérifiez le réglage eARC du téléviseur connecté. Pour plus de détails, reportez-vous au mode d'emploi du téléviseur.

Fixation de la barre de son au mur

Vous pouvez fixer la barre de son sur un mur.

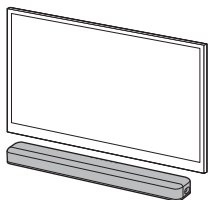

Remarques

- Préparez des vis (non fournies) convenant au matériau et à la résistance du mur. Comme un mur en plaques de plâtre est particulièrement fragile, fixez convenablement les vis à une poutre du mur. Installez les enceintes horizontalement, accrochées par des vis et des chevilles sur une section plane ininterrompue du mur.
- Confiez l'installation à un revendeur Sony ou à un entrepreneur agréé et soyez particulièrement attentif à la sécurité pendant l'installation.
- Sony décline toute responsabilité en cas d'accidents ou de dommages provoqués par une installation incorrecte, la résistance insuffisante du mur, la mauvaise fixation des vis, une catastrophe naturelle, etc.

- 1 Préparez deux vis (non fournies) adaptées aux orifices de la fixation murale situés sur l'arrière de la barre de son.

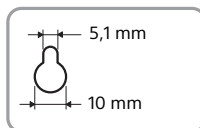
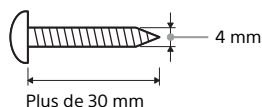

Orifice à l'arrière de la barre de son

- 2 Collez le CALIBRE DE MONTAGE MURAL (fourni) sur un mur.

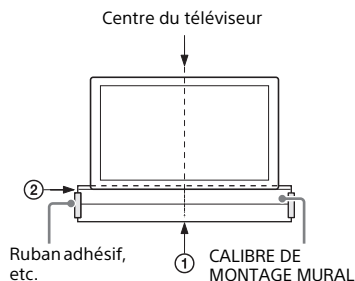

- 1 Alignez la LIGNE CENTRALE DU TÉLÉVISEUR (1) du CALIBRE DE MONTAGE MURAL avec la ligne centrale de votre téléviseur.
- 2 Alignez la LIGNE ARRIÈRE DU TÉLÉVISEUR (2) du CALIBRE DE MONTAGE MURAL avec le bas de votre téléviseur, puis collez le CALIBRE DE MONTAGE MURAL au mur en utilisant du ruban adhésif disponible dans le commerce, etc.

- 3** Fixez les vis dans les repères (A) de la LIGNE DE VIS (B) du CALIBRE DE MONTAGE MURAL comme sur l'illustration ci-dessous.

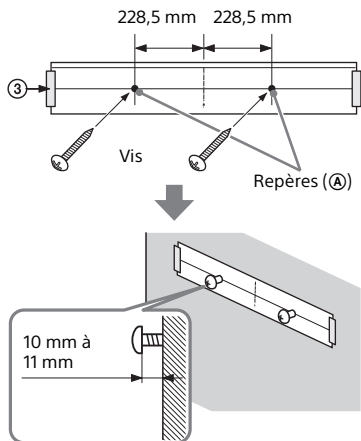

- 4** Retirez le CALIBRE DE MONTAGE MURAL.

- 5** Accrochez la barre de son aux vis. Alignez les orifices de l'arrière de la barre de son sur les vis, puis accrochez la barre de son aux deux vis.

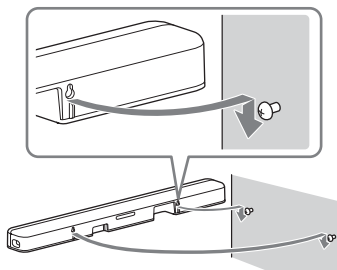

Remarque

Lorsque vous collez le CALIBRE DE MONTAGE MURAL, aplanissez-le complètement.

Lorsque la télécommande du téléviseur ne fonctionne pas

La télécommande du téléviseur risque de ne pas fonctionner quand la barre de son fait obstruction devant le capteur de télécommande du téléviseur. Dans ce cas, activez la fonction IR repeater de la barre de son.

Vous pouvez commander le téléviseur avec la télécommande du téléviseur en envoyant le signal de télécommande depuis l'arrière de la barre de son.

Maintenez la touche STANDARD enfoncée pendant 5 secondes pour activer ou désactiver la fonction.

IR repeater activé

Les indicateurs HDMI et BLUETOOTH clignotent.

IR repeater désactivé

Les indicateurs Dolby ATMOS et DTS:X clignotent.

Remarques

- N'oubliez pas de vous assurer que la télécommande du téléviseur est incapable de commander celui-ci, puis activez la fonction IR repeater. Si elle est activée alors que la télécommande est en mesure de commander le téléviseur, le fonctionnement correct risque de s'avérer impossible en raison des interférences entre la commande directe de la télécommande et la commande par l'intermédiaire de la barre de son.

- Si la fonction IR repeater est activée, cette fonction risque de ne pas réagir correctement selon votre téléviseur. En outre, les télécommandes d'autres dispositifs tels qu'un climatiseur risquent de ne pas fonctionner correctement. Dans ce cas, changez la position d'installation de la barre de son ou du téléviseur.

Écoute d'un téléviseur et d'autres dispositifs

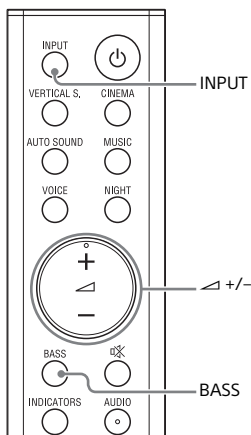

1 Appuyez plusieurs fois sur INPUT.

Lorsque vous appuyez une fois sur INPUT, l'indicateur de l'entrée en cours clignote.

Appuyez à nouveau sur INPUT pour sélectionner le dispositif de votre choix.

L'indicateur du dispositif sélectionné s'allume.

À chaque pression sur INPUT, l'entrée change de manière cyclique comme suit.

Entrée TV → Entrée HDMI → Entrée BLUETOOTH

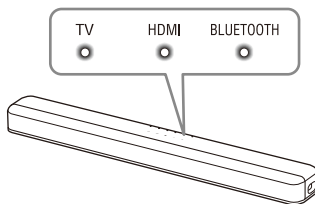

Entrée TV

- Téléviseur raccordé à la prise TV IN (OPT) de la barre de son
- Téléviseur compatible avec la fonction eARC ou ARC qui est raccordé à la prise HDMI OUT (TV eARC/ARC) de la barre de son

Lorsque vous vous raccordez le téléviseur aux deux prises HDMI OUT (TV eARC/ARC) et TV IN (OPT), l'entrée de la prise HDMI OUT (TV eARC/ARC) a la priorité si le signal audio du téléviseur est reçu avec la fonction ARC ou eARC.

Entrée HDMI

Dispositif raccordé à la prise HDMI IN de la barre de son

Entrée BLUETOOTH

Dispositif BLUETOOTH prenant en charge A2DP

Pour plus de détails, reportez-vous à la section « Écoute de musique/son avec la fonction BLUETOOTH® » (page 28).

2 Réglez le volume.

- Réglez le volume en appuyant sur \triangle +/- sur la télécommande.
- Réglez le niveau de la tonalité basse en appuyant sur la touche BASS de la télécommande (page 27).

Conseil

Vous pouvez également sélectionner l'entrée en appuyant sur la touche \rightarrow de la barre de son.

Écoute du son surround

Profiter de l'expérience surround immersive (VERTICAL S.)

Vous pouvez vous imprégner du son surround non seulement depuis l'horizontale, mais aussi depuis le haut, en utilisant le moteur surround vertical* efficacement avec des modes son (page 24) autres que NEWS. Cette fonction fonctionne aussi pour le signal du canal 2.0 tel qu'un programme de télévision.

* Le moteur surround vertical est une technologie de traitement de champ sonore numérique ultra-précise développée par Sony qui produit virtuellement le champ sonore dans le sens de la hauteur en plus d'un champ sonore dans le sens horizontal en utilisant uniquement les enceintes avant et sans employer les enceintes supérieures.

Vous ne devez pas installer d'enceintes au plafond et vous pouvez profiter du son avec une présence riche, quelle que soit la hauteur du plafond. Cette fonction est aussi significativement influencée par la forme de la pièce, car elle n'utilise pas le son réfléchi à partir d'un mur et elle optimise la lecture du son surround.

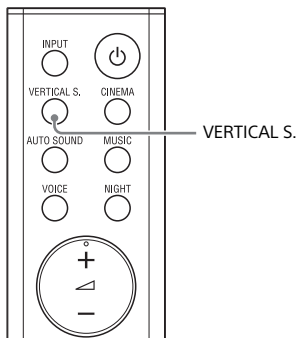

Appuyez sur VERTICAL S. pour activer ou désactiver la fonction.

Surround vertical activé

L'indicateur VERTICAL S. s'allume.

Surround vertical désactivé

L'indicateur VERTICAL S. s'éteint.

Remarques

- L'effet surround spatial diffère selon la source sonore.
- Un décalage de temps entre le son et l'image peut se produire selon la source sonore. Si votre téléviseur possède une fonction qui retarde l'image, utilisez-la pour le réglage.

Écoute du mode son personnalisé pour différentes sources sonores

Vous pouvez facilement profiter des effets sonores préprogrammés qui sont personnalisés pour différents types de sources sonores.

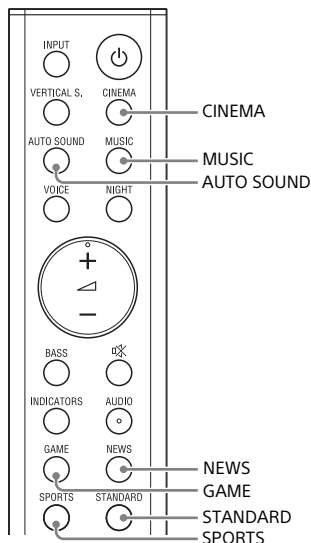

Appuyez sur la touche de sélection du mode son pour sélectionner le mode son.

Lors de la sélection du mode son, les indicateurs Dolby ATMOS, DTS:X et VERTICAL S. s'allument pendant 2 secondes.

AUTO SOUND

Le réglage du son adapté est automatiquement sélectionné pour la source sonore avec ClearAudio+.

CINEMA

Vous avez l'impression d'être immergé par le son qui circule derrière vous et enveloppe la totalité de votre corps. Ce mode convient pour les films.

MUSIC

La vivacité et la brillance du son sont exprimées en détail. Ce mode convient pour écouter de la musique de manière entraînante.

GAME

Vous pouvez vous plonger au cœur du jeu en reproduisant la sensation de mouvement et la distance des objets, tout en distinguant clairement les dialogues.

NEWS

Recrée clairement les voix des actualités.

SPORTS

Vous pouvez profiter d'une atmosphère similaire à celle d'un stade. Les commentaires des présentateurs sont toutefois reproduits clairement.

STANDARD

Le son d'un programme télévisé est reproduit clairement.

Sélection du réglage de l'effet sonore

Vous pouvez sélectionner des effets sonores.

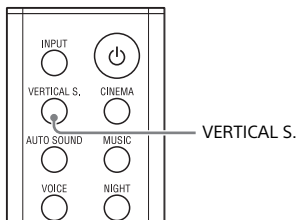

Maintenez la touche VERTICAL S. enfoncée pendant 5 secondes pour sélectionner le réglage de l'effet sonore.

Le réglage de l'effet sonore change de manière cyclique comme suit.

Mode son activé → Virtualiseur d'enceinte Dolby → DTS Virtual:X → Effet sonore désactivé

Mode son activé

Le moteur surround vertical améliore les canaux d'enceinte surround et en hauteur pour créer un effet surround virtuel immersif et enveloppant tel que le mode son (page 24) et le surround vertical (page 23).

L'indicateur VERTICAL S. s'allume pendant 2 secondes.

Virtualiseur d'enceinte Dolby

Le virtualiseur d'enceinte Dolby améliore les canaux d'enceinte surround et en hauteur pour créer un effet surround virtuel immersif et enveloppant pendant la lecture au format Dolby. Désactive les effets sonores autres que le format Dolby.

L'indicateur Dolby ATMOS s'allume pendant 2 secondes.

DTS Virtual:X

DTS Virtual:X est activé.

Grâce à la technologie DTS Virtual:X de la barre de son, c'est comme si vous vous trouviez au milieu de plusieurs enceintes.





L'indicateur DTS:X s'allume pendant 2 secondes.



Effet sonore désactivé

Désactive les effets sonores. Les indicateurs Dolby ATMOS, DTS:X et VERTICAL S. clignotent 3 fois.

Réglage du son

Vous pouvez régler le son avec les touches de la télécommande.

Nom de la fonction	Touche	Fonction
Mode nocturne		<p>Vous pouvez profiter d'un son d'une qualité exceptionnelle à faible volume à minuit.</p> <ul style="list-style-type: none">• Activé : les indicateurs HDMI et BLUETOOTH s'allument pendant 2 secondes.• Désactivé : les indicateurs Dolby ATMOS et DTS:X s'allument pendant 2 secondes. <p>Remarque Lorsque vous mettez hors tension la barre de son, le mode nocturne se désactive automatiquement.</p>
Mode voix		<p>Vous pouvez rendre les dialogues plus audibles.</p> <ul style="list-style-type: none">• Activé : les indicateurs HDMI et BLUETOOTH s'allument pendant 2 secondes.• Désactivé : les indicateurs Dolby ATMOS et DTS:X s'allument pendant 2 secondes.
Audio DRC	 Maintenez la touche enfoncée pendant 5 secondes	<p>Vous pouvez compresser la gamme dynamique du signal audio (gamme entre le volume maximal et le volume minimal) afin que le son à faible volume soit facile à entendre. Cette fonction n'est opérationnelle que lors de la lecture du signal Dolby Digital ou DTS. Le réglage change de manière cyclique dans cet ordre : Auto → Activé → Désactivé.</p> <ul style="list-style-type: none">• Auto : compresse automatiquement le son encodé en Dolby TrueHD. Les indicateurs Dolby ATMOS, DTS:X, HDMI et BLUETOOTH clignotent.• Activé : les indicateurs HDMI et BLUETOOTH clignotent.• Désactivé : les indicateurs Dolby ATMOS et DTS:X clignotent.
Son de diffusion multiplex		<p>Vous pouvez bénéficier d'un son de diffusion multiplex lorsque la barre de son reçoit un signal de diffusion multiplex Dolby Digital. Le réglage change de manière cyclique dans cet ordre : Principal → Secondaire → Principal/Secondaire.</p> <ul style="list-style-type: none">• Principal : les indicateurs HDMI et BLUETOOTH s'allument pendant 2 secondes.• Secondaire : les indicateurs Dolby ATMOS et DTS:X s'allument pendant 2 secondes.• Principal/Secondaire : le son principal est reproduit par l'enceinte gauche et le son secondaire est reproduit par l'enceinte droite. Les indicateurs Dolby ATMOS, DTS:X, HDMI et BLUETOOTH s'allument pendant 2 secondes.

Nom de la fonction	Touche	Fonction
Réglage de la tonalité basse	BASS 	<p>Le niveau de la tonalité basse change de manière cyclique comme suit. 0 → +1 → -1 → 0...</p> <ul style="list-style-type: none"> • 0 (Normal) : les indicateurs VERTICAL S. et TV s'allument pendant 2 secondes. • +1 (Intense) : les indicateurs HDMI et BLUETOOTH s'allument pendant 2 secondes. • -1 (Faible) : les indicateurs Dolby ATMOS et DTS:X s'allument pendant 2 secondes. <p>Remarque Il est possible que les sons graves reproduits par le caisson de graves ne soient pas perceptibles si la source d'entrée n'en contient pas beaucoup, comme c'est le cas dans certains programmes de télévision.</p>
A/V Sync	A/V SYNC 	<p>Quand le son ne correspond pas aux images affichées sur l'écran du téléviseur, vous pouvez régler l'écart temporel entre l'image et le son.</p> <ul style="list-style-type: none"> • 0 msec : l'indicateur Dolby ATMOS s'allume pendant 2 secondes. • 40 msec : les indicateurs Dolby ATMOS et DTS:X s'allument pendant 2 secondes. • 80 msec : les indicateurs Dolby ATMOS, DTS:X et VERTICAL S. s'allument pendant 2 secondes. • 120 msec : les indicateurs Dolby ATMOS, DTS:X, VERTICAL S. et TV s'allument pendant 2 secondes. <p>Conseils</p> <ul style="list-style-type: none"> • Cette fonction n'est opérationnelle qu'avec l'entrée HDMI. • Si votre téléviseur dispose d'une fonction permettant de régler l'écart temporel entre l'image et le son, utilisez-la pour procéder à ce réglage. Pour plus de détails, reportez-vous au mode d'emploi du téléviseur.
Commande des dialogues DTS	DTS DIALOG 	<p>En réglant le volume des dialogues, vous pouvez facilement les écouter, car ils se distinguent des bruits ambiants. Cette fonction est opérationnelle lors de la lecture de contenus compatibles avec la fonction de réglage des dialogues DTS:X.</p> <ul style="list-style-type: none"> • 0 dB : les indicateurs Dolby ATMOS et BLUETOOTH clignotent deux fois. • 1 dB : l'indicateur Dolby ATMOS s'allume pendant 2 secondes. • 2 dB : les indicateurs Dolby ATMOS et DTS:X s'allument pendant 2 secondes. • 3 dB : les indicateurs Dolby ATMOS, DTS:X et VERTICAL S. s'allument pendant 2 secondes. • 4 dB : les indicateurs Dolby ATMOS, DTS:X, VERTICAL S. et TV s'allument pendant 2 secondes. • 5 dB : les indicateurs Dolby ATMOS, DTS:X, VERTICAL S., TV et HDMI s'allument pendant 2 secondes. • 6 dB : tous les indicateurs clignotent deux fois.

Conseil

AUDIO ne fonctionne pas lorsque l'indicateur BLUETOOTH est allumé.

Écoute de musique/son avec la fonction BLUETOOTH®

Écoute de la musique d'un dispositif mobile

Vous pouvez écouter de la musique stockée sur un dispositif mobile tel qu'un smartphone ou une tablette par l'intermédiaire d'une connexion sans fil, en connectant la barre de son et le dispositif mobile grâce à la fonction BLUETOOTH.

Lorsque vous connectez le dispositif mobile avec la fonction BLUETOOTH, vous pouvez le faire en utilisant simplement la télécommande fournie sans mettre le téléviseur sous tension.

Écoute de musique par jumelage avec un dispositif mobile

Pour écouter la musique du dispositif mobile avec la fonction BLUETOOTH, vous devez effectuer le jumelage de la barre de son et du dispositif mobile. Le jumelage est le processus requis pour enregistrer mutuellement à l'avance les informations sur les dispositifs BLUETOOTH à connecter.

1 Maintenez enfoncée la touche BLUETOOTH de la barre de son pendant 2 secondes.

La barre de son passe en mode de jumelage et l'indicateur BLUETOOTH clignote rapidement.

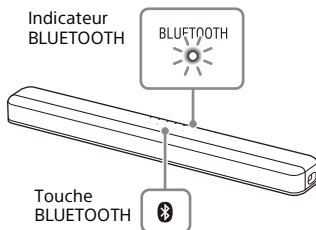

Si le jumelage n'est pas effectué dans les 5 minutes après le passage en mode de jumelage de la barre de son, le mode de jumelage est annulé. Dans ce cas, recommencez le jumelage depuis le début.

2 Sur le dispositif mobile, recherchez la barre de son en effectuant l'opération de jumelage.

La liste des dispositifs BLUETOOTH recherchés apparaît sur l'écran du dispositif mobile.

Pour savoir comment jumeler le dispositif BLUETOOTH au dispositif mobile, reportez-vous au mode d'emploi du dispositif mobile.

3 Jumelez la barre de son et le dispositif mobile en sélectionnant « HT-X8500 » dans la liste affichée sur l'écran du dispositif mobile.

Si une clé d'accès est demandée, saisissez « 0000 ».

4 Assurez-vous que l'indicateur BLUETOOTH de la barre de son s'allume en bleu.

Une connexion entre la barre de son et le dispositif mobile a été établie.

5 Démarrez la lecture audio à l'aide de l'application musicale du dispositif mobile connecté.

Le son est reproduit par la barre de son.

6 Réglez le volume.

- Réglez le volume en appuyant sur \triangleleft +/- sur la télécommande.
- Réglez le niveau de la tonalité basse en appuyant sur la touche BASS de la télécommande (page 27).

Pour vérifier l'état de la connexion de la fonction BLUETOOTH

État	Indicateur BLUETOOTH
Lorsque le jumelage est en mode veille	Clignote rapidement en bleu
Tentative de connexion	Clignote en bleu
Connexion établie	S'allume en bleu
Non connecté	S'allume à 2 secondes d'intervalle
La fonction BLUETOOTH est désactivée	Se désactive

Remarques

- Vous pouvez jumeler autant de dispositifs BLUETOOTH que le nombre suivant.
 - Dispositifs mobiles : 9
 - Téléviseur Sony à l'aide de la fonction BLUETOOTH : 1

Si un nouveau dispositif est jumelé après le jumelage du nombre de dispositifs susmentionné, le plus ancien dispositif connecté sera remplacé par le nouveau.

- Effectuez le jumelage pour le second dispositif mobile et les suivants.

Conseils

- Vous pouvez vérifier l'état de connexion de la fonction BLUETOOTH en consultant l'état de l'indicateur BLUETOOTH.
- Lorsque l'entrée BLUETOOTH est en cours de sélection, vous pouvez appuyer brièvement sur la touche BLUETOOTH de la barre de son pour faire passer la barre de son en mode de jumelage.

- Lorsque l'entrée BLUETOOTH n'est pas en cours de sélection, vous pouvez appuyer brièvement sur la touche BLUETOOTH de la barre de son pour reconnecter automatiquement la barre de son au dernier dispositif BLUETOOTH auquel elle s'était connectée.

Écoute de musique à partir du dispositif mobile jumelé

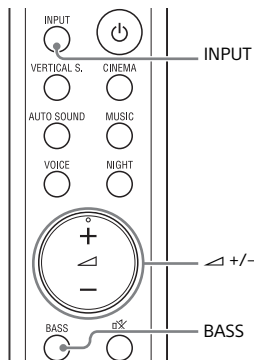

- 1 Activez la fonction BLUETOOTH du dispositif mobile.**
- 2 Appuyez plusieurs fois sur INPUT pour sélectionner l'entrée BLUETOOTH ou appuyez brièvement sur la touche BLUETOOTH de la barre de son.**

L'indicateur BLUETOOTH clignote et la barre de son se reconnecte automatiquement au dernier dispositif BLUETOOTH auquel elle s'était connectée.
- 3 Assurez-vous que l'indicateur BLUETOOTH s'allume en bleu.**

Une connexion entre la barre de son et le dispositif mobile a été établie.

4 Démarrez la lecture audio à l'aide de l'application musicale du dispositif mobile connecté.

Le son est reproduit par la barre de son.

5 Réglez le volume.

- Réglez le volume en appuyant sur \triangleleft +/- sur la télécommande.
- Réglez le niveau de la tonalité basse en appuyant sur la touche BASS de la télécommande (page 27).

Modification des réglages de la fonction BLUETOOTH

Mise sous tension de la barre de son en utilisant le dispositif BLUETOOTH

Lorsque la barre de son possède des informations de jumelage, vous pouvez la mettre sous tension et écouter la musique d'un dispositif BLUETOOTH, même lorsque la barre de son est en mode veille, en activant le mode veille BLUETOOTH.

Maintenez la touche NIGHT enfoncée pendant 5 secondes pour activer ou désactiver la fonction.

Mode veille BLUETOOTH activé

Les indicateurs HDMI et BLUETOOTH clignotent.

Mode veille BLUETOOTH désactivé

Les indicateurs Dolby ATMOS et DTS:X clignotent.

Remarque

Lorsque le mode veille BLUETOOTH est activé, la consommation électrique en mode veille augmente.

Écoute du son du dispositif BLUETOOTH en haute qualité

Vous pouvez profiter d'un son de haute qualité si la fonction codec AAC est activée et si votre dispositif prend en charge AAC.

Maintenez la touche AUTO SOUND enfoncée pendant 5 secondes pour activer ou désactiver la fonction.

Codec AAC activé



Les indicateurs HDMI et BLUETOOTH clignotent.

Codec AAC désactivé

Les indicateurs Dolby ATMOS et DTS:X clignotent.

Désactivation de la fonction BLUETOOTH

Vous pouvez désactiver la fonction BLUETOOTH.

Maintenez enfoncées les touches  (alimentation),  (entrée) et **- (volume) de la barre de son pendant plus de 10 secondes.**

Fonction BLUETOOTH activée

Les indicateurs HDMI et BLUETOOTH clignotent.

Fonction BLUETOOTH désactivée

Les indicateurs Dolby ATMOS et DTS:X clignotent.

Remarque

Lorsque la fonction BLUETOOTH est désactivée, l'entrée BLUETOOTH est omise lors de la sélection d'entrée en appuyant sur INPUT.

Utilisation des différentes fonctions

Utilisation de la fonction Commande pour HDMI

La connexion d'un dispositif, tel qu'un téléviseur ou un lecteur Blu-ray Disc compatible avec la fonction Commande pour HDMI* à l'aide d'un câble HDMI vous permet de commander facilement le dispositif grâce à la télécommande d'un téléviseur ou d'un lecteur Blu-ray Disc.

Remarque

Ces fonctions peuvent être utilisées avec des dispositifs autres que ceux fabriqués par Sony, mais leur fonctionnement n'est pas garanti.

* Commande pour HDMI est une norme utilisée par le CEC (Consumer Electronics Control) pour permettre aux dispositifs HDMI (High-Definition Multimedia Interface) de se commander mutuellement.

Préparation à l'utilisation de la fonction Commande pour HDMI

Maintenez la touche VOICE enfoncée pendant 5 secondes pour activer ou désactiver la fonction.

Fonction Commande pour HDMI activée

Les indicateurs HDMI et BLUETOOTH clignotent.

Fonction Commande pour HDMI désactivée

Les indicateurs Dolby ATMOS et DTS:X clignotent.

Activez les réglages de la fonction Commande pour HDMI pour les dispositifs suivants après avoir activé la fonction Commande pour HDMI de la barre de son en effectuant l'opération susmentionnée.

- Téléviseur ou dispositif AV connecté à la barre de son
- Dispositif AV connecté au téléviseur

Conseil

Si vous activez la fonction Commande pour HDMI (« BRAVIA » sync) lorsque vous utilisez un téléviseur fabriqué par Sony, la fonction Commande pour HDMI de la barre de son est également activée automatiquement.

Fonction Mise hors tension du système

La mise hors tension du téléviseur entraîne également la mise hors tension automatique de la barre de son.

Fonction Commande du son du système

Si vous mettez la barre de son sous tension pendant que vous regardez la télévision, le son du téléviseur est reproduit par les enceintes de la barre de son. Le volume de la barre de son peut être réglé au moyen de la télécommande du téléviseur. Quand vous mettez le téléviseur sous tension, la barre de son se met automatiquement sous tension et le son du téléviseur est reproduit par les enceintes de la barre de son. Les opérations peuvent également être effectuées par l'intermédiaire du menu du téléviseur. Pour plus de détails, reportez-vous au mode d'emploi de votre téléviseur.

Remarques

- Le numéro du niveau de volume de la barre de son s'affiche sur l'écran du téléviseur, selon le téléviseur.
- Selon les réglages du téléviseur, la fonction Commande du son du système peut ne pas être disponible. Pour plus de détails, reportez-vous au mode d'emploi de votre téléviseur.
- Selon le téléviseur, si le son du téléviseur était reproduit par les enceintes du téléviseur la dernière fois que vous avez regardé la télévision, il se peut que la barre de son ne se mette pas sous tension par interverrouillage avec l'alimentation du téléviseur, même si ce dernier est sous tension.

eARC/ARC (Enhanced Audio Return Channel/Audio Return Channel)

Si la barre de son est raccordée à la prise HDMI IN d'un téléviseur compatible eARC ou ARC, vous pouvez écouter le son du téléviseur à partir des enceintes de la barre de son sans raccorder un câble numérique optique.

Maintenez la touche SPORTS enfoncée pendant 5 secondes pour activer ou désactiver la fonction.

Fonction eARC activée

Les indicateurs HDMI et BLUETOOTH clignotent.

Fonction eARC désactivée

Les indicateurs Dolby ATMOS et DTS:X clignotent.

Remarques

- Activez la fonction eARC ou ARC du téléviseur. Pour plus de détails, reportez-vous au mode d'emploi du téléviseur.
- Si le téléviseur n'est pas compatible eARC ou ARC, le câble numérique optique (fourni) doit être raccordé (reportez-vous au Guide de démarrage fourni).

Fonction One-Touch Play

Lorsque vous lisez du contenu sur un dispositif (lecteur Blu-ray Disc, « PlayStation®4 », etc.) connecté à la barre de son, la barre de son et le téléviseur sont automatiquement mis sous tension, l'entrée de la barre de son bascule sur l'entrée TV, et le son est reproduit par les enceintes de la barre de son.

Remarques

- Si le son du téléviseur était reproduit par les enceintes du téléviseur la dernière fois que vous avez regardé la télévision, la barre de son ne se met pas sous tension et le son et l'image sont reproduits par le téléviseur même lors de la lecture du contenu du dispositif.
- Selon le téléviseur, la première partie du contenu en cours de lecture peut ne pas être lue correctement.

Réglage du mode économie d'énergie HDMI Standby Through

Le réglage du mode économie d'énergie HDMI Standby Through est une fonction qui vous permet de bénéficier du son et de l'image d'un dispositif connecté sans mettre la barre de son sous tension.

Maintenez la touche GAME enfoncée pendant 5 secondes pour sélectionner le réglage de HDMI Standby Through.

Le réglage de HDMI Standby Through change de manière cyclique comme suit.

Auto → Activé → Désactivé

Auto

Les signaux sont reproduits à partir de la prise HDMI OUT (TV eARC/ARC) de la barre de son lorsque le téléviseur est mis sous tension tandis que la barre de son n'est pas mise sous tension. La consommation électrique en mode veille de la barre de son peut être réduite davantage que lorsqu'elle est « Activée » en mettant hors tension le téléviseur connecté.

Les indicateurs Dolby ATMOS, DTS:X, HDMI et BLUETOOTH clignotent.

Activé

Les signaux sont toujours reproduits à partir de la prise HDMI OUT (TV eARC/ARC) de la barre de son lorsque la barre de son n'est pas mise sous tension. Si vous connectez un téléviseur autre que l'un de ceux fabriqués par Sony, nous vous recommandons de sélectionner ce réglage.

Les indicateurs HDMI et BLUETOOTH clignotent.

Désactivé

Les signaux ne sont pas reproduits à partir de la prise HDMI OUT (TV eARC/ARC) de la barre de son lorsque la barre de son n'est pas mise sous tension. Mettez la barre de son sous tension pour bénéficier du contenu télévisuel d'un dispositif connecté à la barre de son. La consommation électrique en mode veille de la barre de son peut être réduite davantage que lorsqu'elle est activée.

Les indicateurs Dolby ATMOS et DTS:X clignotent.

Remarque

Si l'image d'un dispositif connecté à la barre de son n'est pas affichée sur le téléviseur, activez le réglage de HDMI Standby Through. Si vous connectez un téléviseur autre que l'un de ceux fabriqués par Sony, nous vous recommandons de sélectionner ce réglage.

Utilisation de la fonction « BRAVIA » Sync

Outre la fonction Commande pour HDMI, vous pouvez également utiliser la fonction « BRAVIA » sync, comme le mode son/la fonction Sélection d'une scène.

Remarque

Cette fonction est une fonction propriétaire de Sony. Cette fonction ne peut pas être utilisée avec des produits qui ne sont pas fabriqués par Sony.

Mode son/Fonction Sélection d'une scène

Le mode son de la barre de son est automatiquement commuté selon le réglage de la fonction Sélection d'une scène ou du mode son du téléviseur. Pour plus de détails, reportez-vous au mode d'emploi de votre téléviseur. Réglez le mode son sur AUTO SOUND (page 24).

Économie d'énergie

Pour utiliser la barre de son tout en économisant de l'énergie, modifiez les réglages suivants.

Mettez hors tension la barre de son en détectant l'état d'utilisation

Lorsque vous activez la fonction de mise en veille auto, la barre de son passe automatiquement en mode veille lorsque vous n'utilisez pas la barre de son pendant environ 20 minutes et que la barre de son ne reçoit aucun signal d'entrée.

Maintenez la touche INDICATORS enfoncée pendant 5 secondes pour activer ou désactiver la fonction.

Mise en veille auto activée

Les indicateurs HDMI et BLUETOOTH clignotent.

Mise en veille auto désactivée

Les indicateurs Dolby ATMOS et DTS:X clignotent.

Économie d'énergie en mode de veille

Pour économiser de l'énergie en mode veille, assurez-vous que les réglages suivants sont effectués :

- Le mode veille BLUETOOTH est désactivé (page 30). (Le réglage par défaut est activé.)
- La fonction Commande pour HDMI est désactivée (page 32). (Le réglage par défaut est activé.)
- Le réglage HDMI Standby Through est désactivé (page 34). (Le réglage par défaut est auto.)

Dépannage

Si vous rencontrez l'un des problèmes suivants au cours de l'utilisation de la barre de son, reportez-vous à ce guide de dépannage pour essayer de le résoudre avant de demander une réparation. Si le problème persiste, consultez votre revendeur Sony le plus proche.

Alimentation

La barre de son ne se met pas sous tension.

- Assurez-vous que le cordon d'alimentation secteur et l'adaptateur secteur sont correctement branchés.
- Débranchez le cordon d'alimentation secteur de la prise murale, puis rebranchez-le quelques minutes plus tard.

La barre de son est mise hors tension automatiquement.

- La fonction de mise en veille auto est opérationnelle. Désactivez la fonction de mise en veille auto (page 35).

La barre de son ne se met pas sous tension même lorsque le téléviseur est mis sous tension.

- Activez la fonction Commande pour HDMI (page 32). Le téléviseur doit prendre en charge la fonction Commande pour HDMI. Pour plus de détails, reportez-vous au mode d'emploi de votre téléviseur.
- Vérifiez les réglages des enceintes du téléviseur. L'alimentation de la barre de son se synchronise avec les réglages des enceintes du téléviseur. Pour plus de détails, reportez-vous au mode d'emploi de votre téléviseur.

- Selon le téléviseur, si le son du téléviseur était reproduit par les enceintes du téléviseur la dernière fois, il se peut que la barre de son ne se mette pas sous tension par interverrouillage avec l'alimentation du téléviseur, même si ce dernier est sous tension.

La barre de son est mise hors tension lorsque le téléviseur est mis hors tension.

- Vérifiez le réglage de la fonction Commande pour HDMI (page 32). Lorsque la fonction Commande pour HDMI est activée et que l'entrée de la barre de son est l'entrée TV ou HDMI, la barre de son se met automatiquement hors tension lorsque vous mettez le téléviseur hors tension.

La barre de son ne se met pas hors tension même lorsque le téléviseur est mis hors tension.

- Vérifiez le réglage de la fonction Commande pour HDMI (page 32). Pour mettre automatiquement hors tension la barre de son par interverrouillage avec l'alimentation du téléviseur, activez la fonction Commande pour HDMI (page 32). Cette fonction n'est opérationnelle que si l'entrée de la barre de son est l'entrée TV ou HDMI. Le téléviseur doit prendre en charge la fonction Commande pour HDMI. Pour plus de détails, reportez-vous au mode d'emploi de votre téléviseur.

La barre de son est impossible à mettre hors tension.

- La barre de son est peut-être en mode démo. Pour annuler le mode démo, réinitialisez la barre de son. Maintenez enfoncées les touches  (alimentation) et - (volume) de la barre de son pendant plus de 5 secondes (page 42).

Image

Aucune image n'apparaît ou l'image n'est pas reproduite correctement.

- Sélectionnez l'entrée appropriée (page 22).
- En l'absence d'image alors que l'entrée TV est sélectionnée, sélectionnez le canal TV de votre choix à l'aide de la télécommande du téléviseur.
- En l'absence d'image alors que l'entrée HDMI est sélectionnée, appuyez sur la touche de lecture du dispositif connecté.
- Déconnectez le câble HDMI, puis connectez-le à nouveau. Assurez-vous que le câble est correctement inséré.
- Lorsqu'il n'y a aucune image transmise par le dispositif connecté ou lorsque l'image transmise par le dispositif connecté n'est pas reproduite correctement, réglez la fonction de format de signal HDMI sur « Format standard » (page 18).
- Si aucune image n'apparaît pendant le raccordement du dispositif avec le câble HDMI, assurez-vous que le dispositif est raccordé à la prise HDMI IN et que le téléviseur est raccordé à la prise HDMI OUT (TV eARC/ARC).
- La barre de son est connectée à un dispositif d'entrée qui n'est pas conforme à HDCP (High-bandwidth Digital Content Protection). Dans ce cas, vérifiez les spécifications du dispositif connecté.

Le contenu 3D provenant de la prise HDMI IN n'apparaît pas sur l'écran du téléviseur.

- Selon le téléviseur ou le dispositif vidéo, il est possible que le contenu 3D ne s'affiche pas. Vérifiez le format vidéo HDMI pris en charge (page 46).

Le contenu vidéo 4K provenant de la prise HDMI IN n'apparaît pas sur l'écran du téléviseur.

- Selon le téléviseur ou le dispositif vidéo, il est possible que le contenu vidéo 4K ne s'affiche pas. Vérifiez la fonctionnalité vidéo et les réglages tant de votre téléviseur que de votre dispositif vidéo.
- L'image peut ne pas être affichée correctement si le paramètre du format de signal HDMI est modifié. Dans ce cas, réglez le paramètre sur « Format standard » (page 18).
- Utilisez un câble HDMI grande vitesse haute qualité avec Ethernet prenant en charge 18 Gbit/s ou un câble HDMI haute vitesse avec Ethernet (page 46).
- Si la barre de son est raccordée à une prise HDMI non compatible HDCP2.2 ou HDCP2.3, l'indicateur HDMI de la barre de son clignote. Raccordez-la à la prise HDMI compatible HDCP2.2 ou HDCP2.3 du téléviseur 4K ou du dispositif 4K.

Aucune image ne s'affiche sur la totalité de l'écran du téléviseur.

- Le rapport d'aspect du support est fixe.

L'image et le son du dispositif connecté à la barre de son ne sont pas reproduits par le téléviseur lorsque la barre de son n'est pas sous tension.

- Réglez le paramètre HDMI Standby Through sur Activé (page 34).
- Mettez la barre de son sous tension, puis commutuez l'entrée sur celle du dispositif en cours de lecture.

Impossible d'afficher les contenus HDR en tant que gamme dynamique élevée.

- Vérifiez les réglages du téléviseur et du dispositif connecté. Pour plus de détails, reportez-vous au mode d'emploi de votre téléviseur et du dispositif connecté.
- Certaines dispositifs peuvent convertir des contenus HDR en SDR si la bande passante est insuffisante. Dans ce cas, réglez le format de signal HDMI sur « Format amélioré » si le téléviseur et le dispositif connecté prennent en charge une bande passante de 18 Gbit/s (page 18). Lorsque vous sélectionnez « Format amélioré », veillez à utiliser un câble HDMI grande vitesse haute qualité avec Ethernet prenant en charge 18 Gbit/s (page 46).

Son

La barre de son ne peut pas se connecter à un téléviseur avec la fonction BLUETOOTH.

- Lorsque vous connectez la barre de son et le téléviseur avec un câble HDMI (non fourni), la connexion BLUETOOTH est annulée. Débranchez le câble HDMI, puis effectuez l'opération de connexion depuis le début (page 13).

Aucun son n'est reproduit par la barre de son.

- Vérifiez le type et la connexion du câble HDMI ou du câble numérique optique connecté à la barre de son et au téléviseur (reportez-vous au Guide de démarrage fourni).
- Débranchez les câbles raccordant le téléviseur à la barre de son, puis rebranchez-les fermement. Débranchez le secteur d'alimentation secteur du téléviseur et de la barre de son de la prise secteur, puis rebranchez-les.

- Si la barre de son et le téléviseur sont raccordés par le câble HDMI uniquement, vérifiez ce qui suit.
 - La prise HDMI du téléviseur connecté porte la mention « eARC » ou « ARC ».
 - La fonction Commande pour HDMI du téléviseur est activée.
 - La fonction eARC ou ARC du téléviseur est activée.
 - La fonction eARC de la barre de son est activée (page 33).
 - Sur la barre de son, la fonction Commande pour HDMI est activée (page 32).
- Si votre téléviseur n'est pas compatible eARC, désactivez la fonction eARC (page 33).
- Si votre téléviseur n'est pas compatible eARC ou ARC, connectez le câble numérique optique (fourni) (reportez-vous au Guide de démarrage fourni). Si le téléviseur n'est pas compatible eARC ou ARC, le son du téléviseur ne sera pas reproduit par la barre de son, même si la barre de son est raccordée à la prise HDMI IN du téléviseur.
- Appuyez plusieurs fois sur INPUT pour sélectionner l'entrée TV (page 22).
- Augmentez le volume de la barre de son ou annulez le silencieux.
- Si le son d'un décodeur câble/satellite connecté au téléviseur n'est pas reproduit, connectez le dispositif à une prise HDMI IN de la barre de son et basculez l'entrée de la barre de son sur HDMI (reportez-vous au Guide de démarrage fourni).
- En fonction de l'ordre dans lequel vous mettez sous tension le téléviseur et la barre de son, la barre de son peut être silencieuse et les indicateurs Dolby ATMOS et BLUETOOTH peuvent clignoter lentement. Si cela se produit, mettez d'abord le téléviseur sous tension, avant la barre de son.

- Réglez les enceintes du téléviseur (BRAVIA) sur Système audio. Reportez-vous au mode d'emploi fourni de votre téléviseur pour toute information relative à sa configuration.

L'image et le son du dispositif connecté à la barre de son ne sont pas reproduits par le téléviseur lorsque la barre de son n'est pas sous tension.

- Réglez le paramètre HDMI Standby Through sur Activé (page 34).
- Mettez la barre de son sous tension, puis commutez l'entrée sur celle du dispositif en cours de lecture.

Le son est reproduit à la fois par la barre de son et le téléviseur.

- Coupez le son de la barre de son ou du téléviseur.

Le son de sortie de la barre de son n'est pas au même niveau que celui du téléviseur, même si les valeurs du volume sonore de la barre de son et du téléviseur sont réglées au même niveau.

- Si la fonction Commande pour HDMI est activée, la valeur du volume sonore de la barre de son peut apparaître sur votre téléviseur en tant que volume du téléviseur. Les niveaux du son de sortie de la barre de son et du téléviseur diffèrent, même si les valeurs du volume sonore de la barre de son et du téléviseur sont réglées au même niveau. Les niveaux du son de sortie de la barre de son et du téléviseur diffèrent selon leurs propres caractéristiques de traitement sonore ; il ne s'agit pas d'une anomalie.

Le son est interrompu pendant la visualisation d'un programme TV ou de contenu sur un disque Blu-ray, etc.

- Vérifiez le réglage du mode son (page 24). Si le mode son est réglé sur AUTO SOUND, le son peut être interrompu lorsque le mode son change automatiquement en fonction des informations du programme en cours de lecture. Si vous ne souhaitez pas que le mode son change automatiquement, réglez le mode son sur un paramètre autre que AUTO SOUND.

Le son du téléviseur est reproduit par la barre de son avec un léger retard par rapport à l'image.

- Réglez la valeur de l'écart temporel entre l'image et le son sur 0 msec s'il est réglé sur la plage comprise entre 40 msec et 120 msec (page 27).
- Un décalage de temps entre le son et l'image peut se produire selon la source sonore. Si votre téléviseur possède une fonction qui retarde l'image, utilisez-la pour le réglage.

Le son du dispositif connecté à la barre de son est très faible, voire inexistant.

- Appuyez sur \blacktriangleleft + de la télécommande et vérifiez le niveau du volume (page 11).
- Appuyez sur MUTE ou \blacktriangleleft + de la télécommande pour annuler le silencieux (page 11).
- Assurez-vous que la source d'entrée est correctement sélectionnée. Vous devez essayer d'autres sources d'entrée en appuyant plusieurs fois sur INPUT (page 22).
- Vérifiez si tous les câbles ainsi que tous les cordons de la barre de son et du dispositif connecté sont correctement insérés.
- La barre de son peut ne pas reproduire le contenu compatible avec la technologie de protection des droits d'auteur (HDCP).



- Réglez la fonction de format de signal HDMI sur « Format standard » (page 18).

L'effet surround ne peut pas être obtenu.

- Le traitement du son surround peut s'avérer inefficace selon le signal d'entrée et le réglage du mode son. L'effet surround peut être léger, selon le programme ou le disque.
- Pour écouter un son multicanal, vérifiez le réglage de la sortie audio numérique du dispositif connecté à la barre de son. Pour plus de détails, reportez-vous au mode d'emploi fourni avec le dispositif connecté.

Caisson de graves

Le son du caisson de graves est très faible, voire inexistant.

- Appuyez plusieurs fois sur BASS pour régler le niveau de la tonalité basse (page 27).
- Le caisson de graves est conçu pour reproduire les sons graves ou de basse fréquence. Le son du caisson de graves peut être difficile à percevoir si les sources d'entrée contiennent très peu de sons graves (c'est notamment le cas des programmes de télévision). Lisez la musique de démonstration intégrée en suivant les étapes ci-dessous, puis vérifiez que le son est reproduit par le caisson de graves.
 - ① Maintenez enfoncée la touche  de la barre de son pendant 3 secondes. La musique de démonstration intégrée est lue.
 - ② Appuyez à nouveau sur . La musique de démonstration intégrée est annulée et la barre de son revient à son état précédent.
- Désactivez le mode nocturne. Pour plus de détails, reportez-vous à la section « Mode nocturne » (page 26).

Connexion d'un dispositif mobile

Le jumelage n'a pas pu être effectué.

- Rapprochez la barre de son et le dispositif BLUETOOTH.
- Assurez-vous que la barre de son ne capte pas des interférences d'un dispositif LAN sans fil, d'autres dispositifs sans fil 2,4 GHz ou d'un four à micro-ondes. Si un dispositif proche émet un rayonnement électromagnétique, éloignez-le de la barre de son.

Impossible de mener à bien la connexion BLUETOOTH.

- Assurez-vous que l'indicateur BLUETOOTH de la barre de son s'allume (page 29).
- Assurez-vous que le dispositif BLUETOOTH à connecter est sous tension et que la fonction BLUETOOTH est activée.
- Rapprochez la barre de son et le dispositif BLUETOOTH.
- Jumelez à nouveau la barre de son et le dispositif BLUETOOTH. Il est possible que vous deviez annuler d'abord le jumelage avec la barre de son, à partir du dispositif BLUETOOTH.
- Les informations de jumelage peuvent être supprimées. Recommencez le jumelage (page 28).

Le son du dispositif mobile BLUETOOTH connecté n'est pas reproduit par la barre de son.

- Assurez-vous que l'indicateur BLUETOOTH de la barre de son s'allume (page 29).
- Rapprochez la barre de son et le dispositif BLUETOOTH.

- Si un dispositif qui émet un rayonnement électromagnétique, notamment un dispositif LAN sans fil, d'autres dispositifs BLUETOOTH ou un four à micro-ondes se trouvent à proximité, éloignez-les de la barre de son.
- Éliminez les obstacles entre la barre de son et le dispositif BLUETOOTH ou éloignez la barre de son de l'obstacle.
- Repositionnez le dispositif BLUETOOTH connecté.
- Réglez sur la gamme des 5 GHz la fréquence du LAN sans fil d'un routeur LAN sans fil ou d'un PC proche.
- Augmentez le volume du dispositif BLUETOOTH connecté.

Télécommande

La télécommande de la barre de son ne fonctionne pas.

- Dirigez la télécommande vers le capteur de télécommande de la barre de son (page 7).
- Éliminez tout obstacle entre la télécommande et la barre de son.
- Si les piles de la télécommande sont faibles, remplacez-les par deux piles neuves.
- Assurez-vous que vous appuyez sur la touche correcte de la télécommande.

La télécommande du téléviseur ne fonctionne pas.

- Ce problème peut être résolu en activant la fonction IR repeater (page 20).

Autres

La fonction Commande pour HDMI ne réagit pas correctement.

- Vérifiez la connexion avec la barre de son (reportez-vous au Guide de démarrage fourni).

- Activez la fonction Commande pour HDMI du téléviseur. Pour plus de détails, reportez-vous au mode d'emploi de votre téléviseur.
- Attendez quelques instants, puis essayez à nouveau. Si vous débranchez la barre de son, un certain temps sera nécessaire avant de pouvoir effectuer les opérations. Patientez 15 secondes ou plus, puis réessayez.
- Assurez-vous que les dispositifs connectés à la barre de son prennent en charge la fonction Commande pour HDMI.
- Activez la fonction Commande pour HDMI sur les dispositifs connectés à la barre de son. Pour plus de détails, reportez-vous au mode d'emploi de votre dispositif.
- Le type et le nombre de dispositifs susceptibles d'être commandés par la fonction Commande pour HDMI est limité comme suit par la norme HDMI CEC :
 - Dispositifs d'enregistrement (enregistreur Blu-ray Disc, enregistreur DVD, etc.) : jusqu'à 3 dispositifs
 - Dispositifs de lecture (lecteur Blu-ray Disc, lecteur DVD, etc.) : jusqu'à 3 dispositifs
 - Dispositifs avec tuner : jusqu'à 4 dispositifs
 - Système audio (ampli-tuner/casque) : jusqu'à 1 dispositif (utilisé par la barre de son)

Tous les indicateurs clignotent rapidement et la barre de son est mise hors tension.

- Débranchez le cordon d'alimentation secteur et assurez-vous que plus rien n'obstrue les orifices de ventilation de la barre de son.

Les capteurs du téléviseur ne fonctionnent pas correctement.

- La barre de son peut bloquer certains capteurs (notamment le capteur de luminosité), le récepteur de télécommande de votre téléviseur, l'émetteur pour lunettes 3D (transmission par infrarouges) d'un téléviseur 3D prenant en charge les lunettes 3D à infrarouges ou les communications sans fil. Éloignez la barre de son du téléviseur sans empêcher toutefois le bon fonctionnement de ces équipements. Pour plus d'informations sur le positionnement des capteurs et du récepteur de télécommande, reportez-vous au mode d'emploi fourni avec le téléviseur.

La fonction sans fil (fonction BLUETOOTH) est instable.

- Ne placez aucun objet métallique autre qu'un téléviseur à proximité de la barre de son.

Une musique que vous ne connaissez pas est soudainement lue.

- L'échantillon de musique pré-installé a peut-être été lu. Appuyez sur la touche  de la barre de son pour arrêter la lecture.

La barre de son ne fonctionne pas correctement.

- La barre de son est peut-être en mode démo. Pour annuler le mode démo, réinitialisez la barre de son. Maintenez enfoncées les touches – (volume) et  (alimentation) de la barre de son pendant plus de 5 secondes (page 42).

Réinitialisation de la barre de son

Si la barre de son ne fonctionne toujours pas correctement, réinitialisez-la comme suit.

1 Maintenez enfoncées les touches – (volume) et (alimentation) de la barre de son pendant plus de 5 secondes.

Tous les indicateurs de la barre de son clignotent 4 fois et les réglages reviennent à leur état initial.

2 Débranchez le cordon d'alimentation secteur.

3 Raccordez le cordon d'alimentation secteur, puis appuyez sur pour mettre la barre de son sous tension.

Conseil

Les réglages par défaut sont soulignés dans chaque description de fonction.

Spécifications

Section amplificateur

PUISSANCE DE SORTIE (nominale)

Avant G + Avant D : 32 W + 32 W (à 6 ohms, 1 kHz, 1 % DHT)

Caisson de graves : 64 W (à 3 ohms, 100 Hz, 1 % DHT)

PUISSANCE DE SORTIE (référence)

Enceinte avant G/Avant D : 50 W (par canal sous 6 ohms, 1 kHz)

Caisson de graves : 100 W (à 3 ohms, 100 Hz)

Entrées

TV IN (OPT)

HDMI IN

Sortie

HDMI OUT (TV eARC/ARC)

Section BLUETOOTH

Système de communication

Spécification BLUETOOTH version 4.2

Sortie

Spécification BLUETOOTH Classe de puissance 1

Portée de communication maximale

Ligne de mire d'environ 25 m¹⁾

Gamme de fréquences

Gamme des 2,4 GHz (2,4000 GHz - 2,4835 GHz)

Puissance de sortie maximale

≤ 6 dBm

Méthode de modulation

FHSS (Freq Hopping Spread Spectrum)

Profil BLUETOOTH compatibles²⁾

A2DP (Advanced Audio Distribution Profile)

AVRCP (Audio Video Remote Control Profile)

Codecs pris en charge³⁾

SBC⁴⁾, AAC⁵⁾

Plage de transmission (A2DP)

20 Hz - 20 000 Hz (fréquence d'échantillonnage 32 kHz, 44,1 kHz, 48 kHz)

1) La plage réelle varie selon des facteurs tels que les obstacles présents entre les dispositifs, les champs magnétiques autour d'un four à micro-ondes, l'électricité statique, un téléphone sans fil en cours d'utilisation, la sensibilité de la réception, le système d'exploitation, les logiciels, etc.

2) Les profils standard BLUETOOTH indiquent l'objet de la communication BLUETOOTH entre des dispositifs.

3) Codec : format de conversion et de compression des signaux audio

4) Abréviation pour Subband Codec

5) Abréviation pour Advanced Audio Coding

Section enceintes

Système d'enceintes

Système de 4 enceintes à 2 voies, bass reflex

Enceinte

Enceinte avant G/Avant D : 52 mm × 90 mm à cône

Caisson de graves : 52 mm × 90 mm à cône

Général

Alimentation requise

24 V CC (à l'aide de l'adaptateur secteur fourni branché à l'alimentation 100 V - 240 V CA, 50 Hz/60 Hz)

Consommation électrique

Marche : 32 W

Mode veille : 0,5 W maximum (mode d'économie d'énergie)

(Lorsque la fonction Commande pour HDMI et le mode veille BLUETOOTH sont désactivés)

Mode veille : 2 W maximum*

(Lorsque la fonction Commande pour HDMI et le mode veille BLUETOOTH sont activés)

* La barre de son passe automatiquement en mode d'économie d'énergie lorsqu'il n'y a aucun raccordement HDMI et aucun historique de jumelage BLUETOOTH.

Dimensions* (environ) (l/h/p)

890 mm × 64 mm × 96 mm

* N'inclut pas la partie saillante

Poids (environ)
3,1 kg

La conception et les spécifications peuvent
être modifiées sans avis préalable.

Formats audio en entrée pris en charge

La barre de son prend en charge les formats audio suivants.

Format	Fonction			
	« HDMI »	« TV » (eARC)	« TV » (ARC)	« TV » (OPT)
LPCM 2ch	○	○	○	○
LPCM 5.1ch	○	○	-	-
LPCM 7.1ch	○	○	-	-
Dolby Digital	○	○	○	○
Dolby TrueHD	○	○	-	-
Dolby Digital Plus	○	○	○	-
Dolby Atmos - Dolby TrueHD	○	○	-	-
Dolby Atmos - Dolby Digital Plus	○	○	○	-
DTS	○	○	○	○
DTS-ES Discrete 6.1, DTS-ES Matrix 6.1	○	○	○	○
DTS 96/24	○	○	○	○
DTS-HD High Resolution Audio	○	○	-	-
DTS-HD Master Audio	○	○	-	-
DTS-HD LBR	○	○	-	-
DTS:X	○	○	-	-

○ : format pris en charge.

- : format non pris en charge.

Formats vidéo HDMI pris en charge

La barre de son prend en charge les formats vidéo suivants.

Résolution	Fréquence d'image	3D	Espace colorimétrique	Profondeur couleurs	Réglage du format de signal HDMI
4K 4096 × 2160p 3840 × 2160p	50/59,94/60 Hz	–	RGB 4:4:4 YCbCr 4:4:4	8 bits	Format amélioré ¹⁾
		–	YCbCr 4:2:2	8/10/12 bits	
		–	YCbCr 4:2:0	10/12 bits	
	23,98/24/25/29,97/30 Hz	–	RGB 4:4:4 YCbCr 4:4:4	10/12 bits	
4K 4096 × 2160p 3840 × 2160p	50/59,94/60 Hz	–	YCbCr 4:2:0	8 bits	Format standard ²⁾
		–	RGB 4:4:4 YCbCr 4:4:4	8 bits	
		–	YCbCr 4:2:2	8/10/12 bits	
1920 × 1080p	25/29,97/30/50/ 59,94/60 Hz	–	RGB 4:4:4 YCbCr 4:4:4 YCbCr 4:2:2	8/10/12 bits	
	23,98/24 Hz	⊙			
1920 × 1080i	50/59,94/60 Hz	○			
1280 × 720p	50/59,94/60 Hz	⊙			
	23,98/24/29,97/30 Hz	–			
720 × 480p	59,94/60 Hz	–			
720 × 576p	50 Hz	–			
640 × 480p	59,94/60 Hz	–			

○: compatible avec le signal 3D aux formats Côte à côte (moitié)

⊙: compatible avec le signal 3D aux formats Paquet images et Dessus-Dessous (haut et bas)

1) Utilisez un câble HDMI grande vitesse haute qualité avec Ethernet prenant en charge 18 Gbit/s.

2) Utilisez un câble HDMI grande vitesse haute qualité avec Ethernet ou un câble HDMI grande vitesse avec Ethernet Sony portant le logo du type.

Remarques sur la prise HDMI et les connexions HDMI

- Utilisez un câble agréé HDMI.
- L'usage d'un câble de conversion HDMI-DVI n'est pas conseillé.
- Les signaux audio (fréquence d'échantillonnage, longueur de bits, etc.) transmis par une prise HDMI risquent d'être supprimés par le dispositif connecté.
- Le son risque d'être interrompu en cas de modification de la fréquence d'échantillonnage ou du nombre de canaux des signaux de sortie audio du dispositif de lecture.

- Quand l'entrée TV est sélectionnée, les signaux vidéo provenant de la prise HDMI IN sélectionnée en dernier sont reproduits à partir de la prise HDMI OUT (TV eARC/ARC).
 - La barre de son prend en charge « TRILUMINOS ».
 - Toutes les prises HDMI IN et HDMI OUT (TV eARC/ARC) prennent en charge une bande passante jusqu'à 18 Gbit/s, HDCP2.2 et HDCP2.3¹⁾, les espaces colorimétriques étendus BT.2020²⁾ et le pass-through des contenus HDR (High Dynamic Range)³⁾.
- ¹⁾ HDCP2.2 et HDCP2.3 sont une technologie de protection des droits d'auteur récemment améliorée qui est utilisée pour protéger le contenu, notamment les films 4K.
- ²⁾ L'espace colorimétrique BT.2020 est une nouvelle norme couleur plus étendue qui est définie pour les systèmes de télévision ultra haute définition.
- ³⁾ HDR est un format vidéo émergent qui peut afficher une plus large gamme de niveaux de luminosité. La barre de son est compatible avec HDR10, HLG (Hybrid Log-Gamma) et Dolby Vision.

Communication BLUETOOTH

- Les dispositifs BLUETOOTH doivent être utilisés à une distance approximative de 10 mètres (distance sans obstacle) les uns des autres. La portée de communication effective peut être plus courte dans les conditions suivantes.
 - Quand une personne, un objet métallique, un mur ou tout autre obstacle se trouve entre les dispositifs connectés via BLUETOOTH
 - Emplacements où est installé un LAN sans fil
 - Autour d'un four à micro-ondes en cours d'utilisation
 - Emplacements où se produisent d'autres ondes électromagnétiques
- Les dispositifs BLUETOOTH et le LAN sans fil (IEEE 802.11b/g/n) utilisent la même gamme de fréquences (2,4 GHz). Des interférences électromagnétiques peuvent se produire lorsque vous utilisez votre dispositif BLUETOOTH à proximité d'un dispositif avec fonction LAN sans fil. Cela peut entraîner la réduction des vitesses de transfert de données, des parasites ou l'impossibilité d'établir la connexion. Dans ce cas, essayez les solutions suivantes :
 - Utilisez la barre de son à 10 mètres au moins du dispositif LAN sans fil.
 - Mettez le dispositif LAN sans fil hors tension quand vous utilisez votre dispositif BLUETOOTH à moins de 10 mètres.
 - Installez la barre de son et le dispositif BLUETOOTH le plus près possible l'un de l'autre.
- Les ondes radio émises par cette barre de son peuvent interférer avec le fonctionnement de certains appareils médicaux. Ces interférences pouvant entraîner un dysfonctionnement, mettez toujours cette barre de son et le dispositif BLUETOOTH hors tension dans les endroits suivants :
 - Dans les hôpitaux, à bord de trains et d'avions, dans les stations d'essence et dans tout endroit où des gaz inflammables peuvent être présents
 - À proximité de portes automatiques ou d'alarmes incendie
- Cette barre de son prend en charge des fonctions de sécurité conformes à la spécification BLUETOOTH afin de garantir une connexion sécurisée pendant la communication à l'aide de la technologie BLUETOOTH. Toutefois, il est possible que cette sécurité s'avère insuffisante en fonction des éléments composant l'environnement et d'autres facteurs. Par conséquent, soyez toujours vigilant lorsque vous communiquez à l'aide de la technologie BLUETOOTH.
- Sony décline toute responsabilité en cas de dégâts ou de pertes résultant de fuites d'informations pendant une communication à l'aide de la technologie BLUETOOTH.
- La communication BLUETOOTH n'est pas nécessairement garantie avec tous les dispositifs BLUETOOTH dont le profil est identique à celui de cette barre de son.

- Les dispositifs BLUETOOTH connectés à cette barre de son doivent être conformes à la spécification BLUETOOTH définie par Bluetooth SIG, Inc., et ils doivent être certifiés conformes. Toutefois, même si un dispositif est conforme à la spécification BLUETOOTH, il peut arriver que le dispositif BLUETOOTH, du fait de ses caractéristiques ou spécifications, ne puisse pas être connecté ou induise des méthodes de commande, une utilisation ou un affichage différents.
- Des parasites ou des interruptions peuvent se produire selon le dispositif BLUETOOTH connecté à cette barre de son, l'environnement de communication ou les conditions environnantes.

Pour toute question ou tout problème concernant votre barre de son, consultez votre revendeur Sony le plus proche.

Précautions

Sécurité

- Si un objet ou un liquide pénètre dans la barre de son, débranchez-la et faites-la vérifier par un technicien qualifié avant de continuer à l'utiliser.
- Ne grimpez pas sur la barre de son ou sur le caisson de graves, car vous risqueriez de tomber et de vous blesser ou d'endommager la barre de son.

Sources d'alimentation

- Avant d'utiliser la barre de son, assurez-vous que sa tension de fonctionnement correspond à celle du secteur. La tension de fonctionnement est indiquée sur la plaque signalétique située au bas de la barre de son.
- Débranchez la barre de son de la prise murale si vous n'envisagez pas de l'utiliser pendant une période prolongée. Pour débrancher le cordon d'alimentation secteur, saisissez sa fiche ; ne tirez jamais directement sur le cordon.
- Une lame de la fiche est plus large que l'autre à des fins de sécurité et s'insère dans la prise murale d'une seule manière. Si vous ne parvenez pas à insérer la fiche à fond dans la prise, contactez votre revendeur.
- Le cordon d'alimentation secteur ne doit être remplacé que dans un centre de service après-vente qualifié.

Accumulation de chaleur

Bien que la barre de son chauffe en cours de fonctionnement, il ne s'agit pas d'une anomalie.

Si vous utilisez constamment cette barre de son à un volume élevé, la température augmente considérablement sur le dessous et à l'arrière de la barre de son. Pour éviter de vous brûler, ne touchez pas la barre de son.

Installation

- Placez la barre de son dans un endroit suffisamment ventilé pour éviter l'accumulation de chaleur et prolonger la durée de vie de la barre de son.
- Ne placez pas la barre de son à proximité d'une source de chaleur ou dans un endroit exposé aux rayons du soleil, à une poussière excessive ou à des chocs mécaniques.
- Ne placez rien sur la barre de son.
- Lorsque vous utilisez la barre de son avec un téléviseur, un magnétoscope ou une platine à cassette, cela peut engendrer du bruit et la qualité de l'image peut en souffrir. Dans ce cas, éloignez la barre de son du téléviseur, du magnétoscope ou de la platine à cassette.
- Soyez vigilant lorsque vous placez la barre de son sur une surface qui a subi un traitement spécial (avec de la cire, de l'huile, du polish, etc.), car cela risque de tâcher ou de décolorer la surface.
- Évitez de vous blesser avec les coins de la barre de son.

Utilisation

Avant de raccorder d'autres dispositifs, n'oubliez pas de mettre la barre de son hors tension et de la débrancher.

Si vous remarquez une irrégularité des couleurs sur un écran de téléviseur proche

Les irrégularités de couleurs peuvent être observées sur certains types de téléviseurs.

- Si vous observez une irrégularité des couleurs...
Mettez le téléviseur hors tension, puis remettez-le sous tension après 15 à 30 minutes.
- Si vous observez à nouveau une irrégularité des couleurs...
Éloignez davantage la barre de son du téléviseur.

Nettoyage

Nettoyez la barre de son avec un chiffon doux et sec. N'utilisez aucun type de tampon abrasif, de poudre à récurer ou de solvant, tel que de l'alcool ou de la benzine.

Pour toute question ou tout problème concernant votre barre de son, consultez votre revendeur Sony le plus proche.

Droits d'auteur et marques commerciales

Cette barre de son incorpore le Dolby* Digital et le DTS** Digital Surround System.

* Fabriqué sous licence de Dolby Laboratories. Dolby, Dolby Audio, Dolby Atmos, Dolby Vision et le symbole double-D sont des marques déposées de Dolby Laboratories.

**Pour les brevets DTS, voir <https://patents.dts.com>. Fabriqué sous licence de DTS, Inc. DTS, le symbole, DTS et le symbole ensemble, DTS:X, Virtual:X, le logo DTS:X et le logo DTS Virtual:X sont des marques déposées ou des marques commerciales de DTS, Inc. aux États-Unis et/ou dans d'autres des pays. © DTS, Inc. Tous les droits réservés.

La marque et les logos BLUETOOTH® sont des marques déposées appartenant à Bluetooth SIG, Inc. et leur utilisation par Sony s'effectue sous licence. Les autres marques commerciales et noms commerciaux appartiennent à leurs propriétaires respectifs.

Les termes HDMI et High-Definition Multimedia Interface ainsi que le logo HDMI sont des marques commerciales ou des marques déposées de HDMI Licensing Administrator, Inc. aux États-Unis et dans d'autres pays.

Le logo « BRAVIA » est une marque commerciale de Sony Corporation.

« PlayStation » est une marque déposée ou une marque commerciale de Sony Interactive Entertainment Inc.

Technologie d'encodage audio MPEG Layer-3 et brevets concédés sous licence par Fraunhofer IIS et Thomson.

Windows Media est soit une marque déposée soit une marque commerciale de Microsoft Corporation aux États-Unis et/ou dans d'autres pays.

Ce produit est protégé par certains droits de propriété intellectuelle de Microsoft Corporation. L'utilisation ou la distribution de cette technologie en dehors du cadre de ce produit est interdite sans une licence concédée par Microsoft ou une filiale autorisée de Microsoft.

« TRILUMINOS » et le logo « TRILUMINOS » sont des marques déposées de Sony Corporation.

Toutes les autres marques commerciales appartiennent à leurs propriétaires respectifs.

FreeRTOS Kernel V10.0.1
Copyright (C) 2017 Amazon.com, Inc. or its affiliates. All Rights Reserved.

Permission is hereby granted, free of charge, to any person obtaining a copy of this software and associated documentation files (the "Software"), to deal in the Software without restriction, including without limitation the rights to use, copy, modify, merge, publish, distribute, sublicense, and/or sell copies of the Software, and to permit persons to whom the Software is furnished to do so, subject to the following conditions:

The above copyright notice and this permission notice shall be included in all copies or substantial portions of the Software.

THE SOFTWARE IS PROVIDED "AS IS", WITHOUT WARRANTY OF ANY KIND, EXPRESS OR IMPLIED, INCLUDING BUT NOT LIMITED TO THE WARRANTIES OF MERCHANTABILITY, FITNESS FOR A PARTICULAR PURPOSE AND NONINFRINGEMENT. IN NO EVENT SHALL THE AUTHORS OR COPYRIGHT HOLDERS BE LIABLE FOR ANY CLAIM, DAMAGES OR OTHER LIABILITY, WHETHER IN AN ACTION OF CONTRACT, TORT OR OTHERWISE, ARISING FROM, OUT OF OR IN CONNECTION WITH THE SOFTWARE OR THE USE OR OTHER DEALINGS IN THE SOFTWARE.

<http://www.FreeRTOS.org>

<http://aws.amazon.com/freertos>

ADVERTENCIA

No instale la barra de sonido en un espacio cerrado, como una estantería o un armario empotrado.

Para reducir el riesgo de incendio, no cubra la abertura de ventilación de la barra de sonido con periódicos, paños, cortinas, etc.

No exponga la barra de sonido a fuentes de llamas vivas (velas encendidas, por ejemplo).

Para reducir el riesgo de incendio o descarga eléctrica, no exponga la barra de sonido a goteos ni salpicaduras de líquidos. No coloque objetos llenos de líquido, como vasos, sobre la barra de sonido.

Aunque apague la barra de sonido, el adaptador de CA no se desconectará de la red mientras permanezca conectado a la toma de CA.

Puesto que el enchufe principal del adaptador de corriente CA se utiliza para desconectarlo de la red, asegúrese de enchufarlo a una toma de corriente que sea de fácil acceso. Si observa cualquier anomalía en él, desenchúfelo de la toma de corriente de inmediato.

PRECAUCIÓN

Riesgo de explosión en caso de sustitución de la pila por una del tipo incorrecto.

No exponga las baterías ni los dispositivos con batería a un calor excesivo, como la luz directa del sol o fuego.

Solo para usos interiores.

Cables recomendados

Para conectar los ordenadores host y/o los periféricos deben utilizarse conectores y cables con una puesta a tierra y un blindaje correctos.

Para la barra de sonido

La placa de características se encuentra en la base de la barra de sonido.

Para el adaptador de CA

Las etiquetas del número de modelo y del número de serie del adaptador de CA están colocadas en la parte inferior del adaptador de CA.

Para los clientes de Europa

Aviso para los clientes: la siguiente información es aplicable únicamente a productos vendidos en países en los cuales rigen las directivas de la UE.

Este producto ha sido fabricado por, o en nombre de Sony Corporation. Importador UE: Sony Europe Limited. Las consultas relacionadas con el Importador a la UE o con la conformidad del producto en Europa deben dirigirse al representante autorizado por el fabricante, Sony Belgium, bijkantoor van Sony Europe Limited, Da Vincilaan 7-D1, 1935 Zaventem, Bélgica.



Por la presente, Sony Corporation declara que este equipo es conforme con la Directiva 2014/53/UE. El texto completo de la declaración UE de conformidad está disponible en la dirección Internet siguiente: <http://www.compliance.sony.de/>

Este equipo ha sido probado y conformado a los límites establecidos en el reglamento de EMC con un cable de conexión de menos de 3 metros de longitud.



Tratamiento de las baterías y equipos eléctricos y electrónicos al final de su vida útil (aplicable en la Unión Europea

y otros países con sistemas de tratamiento selectivo de residuos)

Este símbolo en el producto, la batería o el embalaje indica que el producto y la batería no pueden tratarse como un residuo doméstico normal. En algunas baterías este símbolo puede utilizarse en combinación con un símbolo químico. Se añadirá el símbolo químico del plomo (Pb) si la batería contiene más del 0,004 % de plomo. Al asegurarse de que estos productos y baterías se desechan correctamente, ayudará a prevenir las posibles consecuencias negativas para la salud y el medio ambiente que podrían derivarse de su incorrecta manipulación. El reciclaje de los materiales ayuda a preservar los recursos naturales. En el caso de productos, que por razones de seguridad, rendimiento o mantenimiento de datos, requieran una conexión permanente con la batería incorporada, esta batería deberá reemplazarse únicamente por personal técnico cualificado para ello. Para asegurarse de que la batería se desecha correctamente, entregue estos productos al final de su vida útil en un punto de recogida adecuado para el reciclado de aparatos eléctricos y electrónicos. Para el resto de baterías, consulte la sección donde se indica cómo extraer la batería del producto de

forma segura. Deposite la batería en el correspondiente punto de recogida para el reciclado de baterías. Si desea obtener información detallada sobre el reciclaje de este producto o de la batería, póngase en contacto con el ayuntamiento, el punto de recogida más cercano o el establecimiento donde ha adquirido el producto o la batería.

Índice

Acerca de este Manual de instrucciones	4
Artículos incluidos en la caja	5
Qué puede hacer con la barra de sonido	6
Guía de piezas y controles	7

Conexión a un televisor o dispositivo AV

Conexión a un televisor o dispositivo AV con el cable HDMI → Guía de inicio (documento aparte)

Conexión del televisor Sony con la función BLUETOOTH de forma inalámbrica	13
Conexión de un televisor 4K y dispositivos 4K	16
Conexión de un televisor compatible con eARC	19
Montaje de la barra de sonido en una pared	19
Si el mando a distancia del televisor no funciona	21

Escuchar sonido

Escuchar un televisor y otros dispositivos	22
Disfrutar del sonido envolvente	23
Ajuste del sonido	26

Escuchar música/sonido con la función BLUETOOTH®

Escuchar música de un dispositivo móvil	28
Modificación de los ajustes de la función BLUETOOTH	30

Utilización de las diferentes funciones

Utilización de la función Control por HDMI	32
Uso de la función de sincronización "BRAVIA"	35
Ahorro de energía	35

Solución de problemas

Solución de problemas	36
Reinicio de la barra de sonido	43

Información adicional

Especificaciones	44
Formatos de audio de entrada compatibles	46
Formatos de vídeo HDMI compatibles	47
Acerca de la comunicación BLUETOOTH	49
Precauciones	50

Acerca de este Manual de instrucciones

- Las instrucciones de este manual de instrucciones describen los controles del mando a distancia.
- Algunas ilustraciones son esquemáticas y tal vez no coincidan con los productos reales.
- En la descripción de cada función los ajustes predeterminados aparecen subrayados.
Ejemplo: Sonido envolvente vertical desactivado

Artículos incluidos en la caja

- Barra de sonido (1)

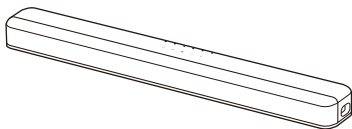

- Mando a distancia (1)

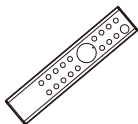

- Pilas R03 (tamaño AAA) (2)



- Cable óptico digital (1)

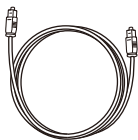

- Adaptador de CA (1)



- Cable de alimentación de CA (1)



- PLANTILLA PARA MONTAJE EN PARED (1)



- Guía de inicio



- Manual de instrucciones

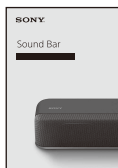

Qué puede hacer con la barra de sonido

La barra de sonido es compatible con formatos de audio basados en objetos, como Dolby Atmos y DTS:X, así como formatos de vídeo HDR como HDR10, HLG y Dolby Vision.

"Escuchar un televisor y otros dispositivos" (página 22)

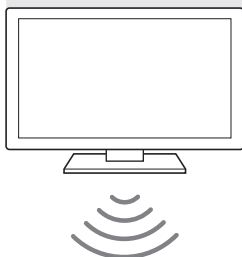

"Conexión del televisor Sony con la función BLUETOOTH de forma inalámbrica" (página 13)

Reproductor de Blu-ray Disc™, receptor de televisión por cable, receptor de televisión por satélite, etc.

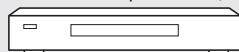

Conexión básica: consulte la "Guía de inicio" (documento aparte).

Otras conexiones: consulte "Conexión a un televisor o dispositivo AV" (página 13).

"Utilización de la función Control por HDMI" (página 32)

"Uso de la función de sincronización "BRAVIA"" (página 35)

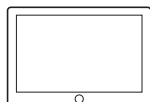
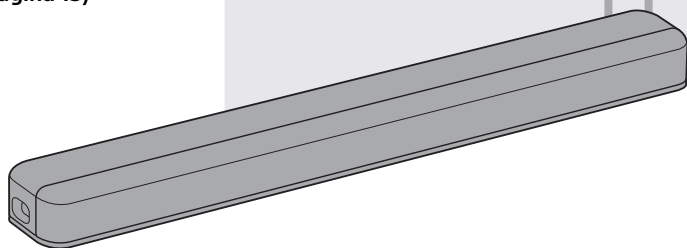

"Escuchar música de un dispositivo móvil" (página 28)



Guía de piezas y controles

Los detalles se han eliminado de las ilustraciones.

Barra de sonido

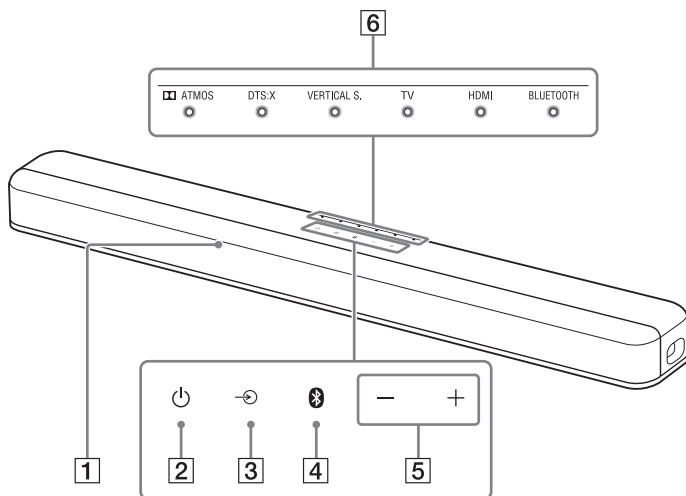
Parte frontal









- 1 Sensor del mando a distancia**
Apunte el mando a distancia al sensor del mando a distancia para controlar la barra de sonido.
- 2 Botón  (encendido)**
Enciende la barra de sonido o la pone en modo de espera.
- 3 Botón  (selección de entrada) (página 22)**
- 4 Botón  (página 28)**
- 5 Botones +/- (volumen)**





6 Indicadores

La iluminación o el parpadeo de los indicadores de la barra de sonido indica el siguiente estado.



















Entrada seleccionada

Indicadores	Estado
TV 	Se ilumina cuando se selecciona la entrada TV.
HDMI 	Se ilumina cuando se selecciona la entrada HDMI.
BLUETOOTH 	Se ilumina cuando se selecciona la entrada BLUETOOTH.
TV  HDMI  BLUETOOTH 	Se ilumina cuando la barra de sonido está conectada al televisor con la función BLUETOOTH (entrada TV seleccionada).

Formato de sonido, efecto envolvente













Indicadores/colores	Estado
 ATMOS 	Blanco Se ilumina cuando se está reproduciendo el formato Dolby Atmos y está activado el procesamiento de sonido envolvente virtual.
DTS:X 	Blanco Se ilumina cuando se está reproduciendo el formato DTS:X.
	Verde Se ilumina cuando se está reproduciendo el formato DTS y el efecto de sonido está ajustado en "DTS Virtual:X" (página 25).
	Naranja Se ilumina cuando se está reproduciendo el formato DTS:X y el efecto de sonido está ajustado en "DTS Virtual:X" (página 25).
VERTICAL S. 	Blanco Se ilumina cuando la función de sonido envolvente vertical está activada (página 23).

Volumen

Indicadores	Estado
 ATMOS  DTS:X  VERTICAL S.  TV  HDMI  BLUETOOTH	Indique el nivel de volumen a través del parpadeo de los indicadores al ajustar el volumen pulsando  +/-. A medida que suba el volumen, aumenta el número de indicadores que parpadean (de izquierda a derecha).
 ATMOS  DTS:X  VERTICAL S.  TV  HDMI  BLUETOOTH	<ul style="list-style-type: none">• Cuando se silencia el sonido, el parpadeo se repite.• Cuando el volumen se ajusta en el nivel mínimo se producen dos parpadeos.
 ATMOS  DTS:X  VERTICAL S.  TV  HDMI  BLUETOOTH	Cuando el volumen se ajusta en el nivel máximo se producen dos parpadeos.

Valor de ajuste para cada función

El estado de los indicadores muestra las modificaciones en los ajustes de cada función. El siguiente estado indica que una función está activada o desactivada. Para obtener información sobre el estado al modificar ajustes diferentes del ajuste de encendido/apagado, consulte la descripción de cada función.

Indicadores						Estado
 ATMOS	 DTS:X	 VERTICAL S.	 TV	 HDMI	 BLUETOOTH	<ul style="list-style-type: none">• Parpadea dos veces cuando la función está activada (para funciones distintas del modo noche/voz).• Se ilumina durante 2 segundos cuando la función está activada (para el modo noche/voz).
 ATMOS	 DTS:X	 VERTICAL S.	 TV	 HDMI	 BLUETOOTH	<ul style="list-style-type: none">• Parpadea dos veces cuando la función está desactivada (para funciones distintas del modo noche/voz).• Se ilumina durante 2 segundos cuando la función está desactivada (para el modo noche/voz).

Parte posterior

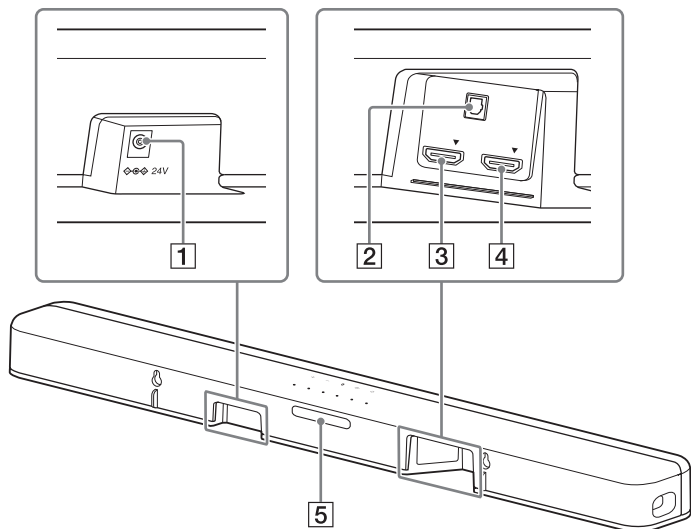

1 Terminal DC IN

2 Toma TV IN (OPT)

3 Toma HDMI IN

Retire el adhesivo al conectar el dispositivo a la toma HDMI IN. Para ver especificaciones y notas sobre las conexiones, consulte "Formatos de vídeo HDMI compatibles" (página 47).

4 Toma HDMI OUT (TV eARC/ARC)

Conecte un televisor con una toma de entrada HDMI con un cable HDMI.

La barra de sonido es compatible con eARC y ARC. ARC es una función que envía el sonido del televisor a un dispositivo AV, como la barra de sonido, desde la toma HDMI del televisor. eARC es una extensión de ARC que permite la transmisión del audio de objetos y de contenidos LPCM multicanal que no pueden transmitirse con ARC. Para obtener

más información sobre eARC, consulte "Conexión de un televisor compatible con eARC" (página 19). Para obtener información sobre los formatos de audio, consulte "Formatos de audio de entrada compatibles" (página 46). Para ver especificaciones y notas sobre las conexiones, consulte "Formatos de vídeo HDMI compatibles" (página 47).

5 IR repeater (página 21)

Transmite la señal remota del mando a distancia del televisor al televisor.

Mando a distancia

La función de algunos botones es diferente en función del tiempo de pulsación del botón. Los iconos inferiores indican el tiempo de pulsación del botón.

- : pulsar el botón
- (con línea superior): mantener pulsado el botón durante 5 segundos.

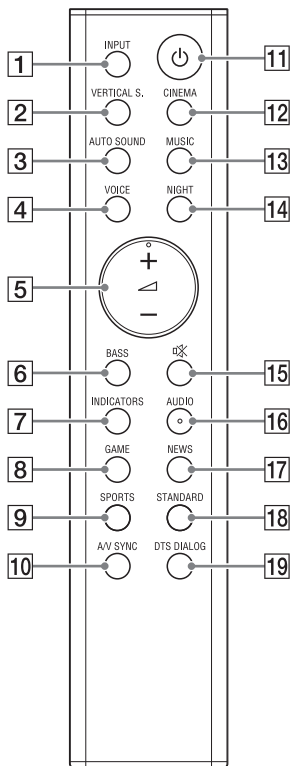

1 INPUT (página 22)

Selecciona la fuente de reproducción. Al pulsar INPUT una vez, el indicador de la entrada actual parpadea.

Pulse de nuevo INPUT para seleccionar el dispositivo deseado. Cada vez que pulsa INPUT, la entrada cambia cíclicamente de la forma siguiente:
entrada TV → entrada HDMI → entrada BLUETOOTH

2 VERTICAL S.

●: activa/desactiva la función de sonido envolvente vertical. (página 23)

● (con línea superior): selecciona el ajuste del efecto de sonido. (página 25)

3 AUTO SOUND

●: selecciona AUTO SOUND como modo de sonido. (página 24)

● (con línea superior): activa/desactiva la función de códec AAC. (página 30)

4 VOICE

●: activa/desactiva el modo de voz. (página 26)

● (con línea superior): activa/desactiva la función Control por HDMI. (página 32)

5 (volumen) +*/-

Ajusta el volumen.

6 BASS (página 27)

Ajusta el nivel del tono de graves.

7 INDICATORS

●: enciende/apaga los indicadores de la barra de sonido.

● (con línea superior): activa/desactiva la función de espera automática. (página 35)

8 GAME

- : selecciona GAME como modo de sonido. (página 24)
- : selecciona el ajuste en espera de HDMI. (página 34)

9 SPORTS

- : selecciona SPORTS como modo de sonido. (página 24)
- : activa/desactiva la función eARC. (página 33)

10 A/V SYNC (página 27)

Ajusta el retardo entre la imagen y el sonido.

11 (encendido)

Enciende la barra de sonido o la pone en modo de espera.

12 CINEMA (página 24)

Selecciona CINEMA como modo de sonido.

13 MUSIC (página 24)

Selecciona MUSIC como modo de sonido.

14 NIGHT

- : activa/desactiva el modo nocturno. (página 26)
- : activa/desactiva el modo en espera de BLUETOOTH. (página 30)

15 (silenciamiento)

Desactiva el sonido temporalmente o activa el sonido.

16 AUDIO*

- : selecciona el canal de audio para la transmisión multiplexada Dolby Digital. (página 26)
- : activa/desactiva la función DRC de audio. (página 26)

17 NEWS

- : selecciona NEWS como modo de sonido. (página 24)
- : selecciona el ajuste de formato de señal HDMI. (página 18)

18 STANDARD

- : selecciona STANDARD como modo de sonido. (página 24)
- : activa/desactiva la función IR repeater. (página 21)

19 DTS DIALOG (página 27)

Ajusta el volumen de los diálogos durante la reproducción de contenidos DTS:X.

* Los botones  + y AUDIO tienen un punto táctil. Úselo como guía durante el funcionamiento.

Sugerencia

Puede apagar los indicadores pulsando INDICATORS. Aunque apague los indicadores pulsando INDICATORS, al manipular la barra de sonido los indicadores relacionados con cada operación se iluminan o parpadean.

Acerca de la sustitución de las pilas del mando a distancia

Si la barra de sonido no responde a las acciones del mando a distancia, cambie las dos pilas por pilas nuevas. Utilice pilas de manganeso R03 (tamaño AAA) para la sustitución.

Conexión a un televisor o dispositivo AV

Conexión a un televisor o dispositivo AV con el cable HDMI

Para conectar un televisor 4K o dispositivos 4K

Consulte "Conexión de un televisor 4K y dispositivos 4K" (página 16).

Para conectar un televisor compatible con eARC

Para la conexión, consulte la Guía de inicio (documento aparte). Para obtener más información sobre los ajustes, consulte "Conexión de un televisor compatible con eARC" (página 19).

Para la conexión de un televisor distinto de los anteriores, consulte la Guía de inicio (documento aparte).

Conexión del televisor Sony con la función BLUETOOTH de forma inalámbrica

Si utiliza un televisor Sony* con la función BLUETOOTH puede escuchar el sonido del televisor o el dispositivo conectado al televisor conectando la barra de sonido y el televisor de forma inalámbrica.

* El televisor debe ser compatible con el perfil A2DP (Advanced Audio Distribution Profile).

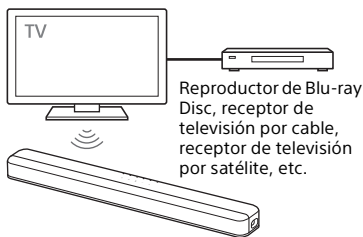

Conexión de la barra de sonido y el televisor de forma inalámbrica

Para conectar la barra de sonido y el televisor de forma inalámbrica, debe emparejar la barra de sonido y el televisor utilizando la función BLUETOOTH.

El emparejamiento es el proceso necesario para realizar el registro mutuo de la información en los dispositivos BLUETOOTH que se conectarán de forma inalámbrica.

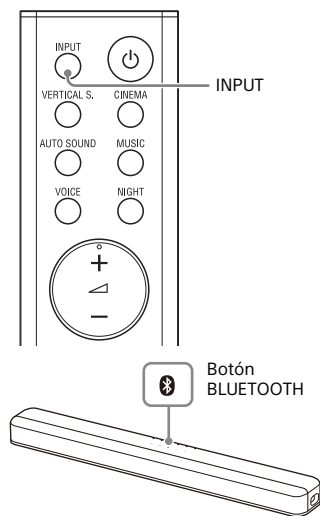

- 1** Inserte las pilas (incluidas) en el mando a distancia.
- 2** Encienda el televisor.
- 3** Encienda la barra de sonido.

- 4** Apunte con el mando a distancia hacia el sensor de mando a distancia de la barra de sonido y mantenga pulsado INPUT en el mando a distancia y el botón BLUETOOTH de la barra de sonido de forma simultánea durante 5 segundos.

Los indicadores TV y BLUETOOTH parpadean dos veces, la barra de sonido accede al modo de emparejamiento y el indicador BLUETOOTH parpadea deprisa.

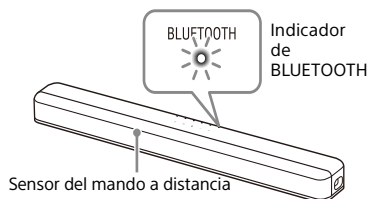

- 5** En el televisor, busque la barra de sonido realizando la operación de emparejamiento.

Aparecerá la lista de dispositivos BLUETOOTH en la pantalla del televisor.

Para consultar el procedimiento necesario para emparejar el dispositivo BLUETOOTH al televisor, consulte el manual de instrucciones del televisor.

- 6** Empareje la barra de sonido y el televisor seleccionando "HT-X8500" en la lista que aparece en la pantalla del televisor.

7 Asegúrese de que los indicadores TV y BLUETOOTH de la barra de sonido se enciendan.

Se ha establecido una conexión entre la barra de sonido y el televisor.

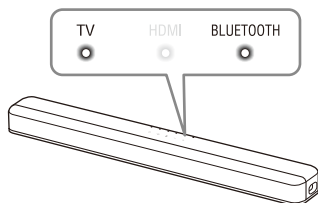

8 Seleccione el programa o la entrada del televisor utilizando el mando a distancia del televisor.

El sonido de la imagen mostrada en la pantalla del televisor se emite a través de la barra de sonido.

9 Ajuste el volumen de la barra de sonido utilizando el mando a distancia del televisor.

Al pulsar el botón de silenciamiento en el mando a distancia del televisor, el sonido se silencia de forma temporal.

Notas

- Si no se emite sonido del televisor por la barra de sonido, pulse INPUT en el mando a distancia de la barra de sonido varias veces para seleccionar la entrada TV y compruebe el estado de los indicadores de la barra de sonido.
 - Los indicadores TV y BLUETOOTH se encienden: la barra de sonido y el televisor están conectados y se emite el sonido del televisor a través de la barra de sonido.
 - El indicador BLUETOOTH parpadea deprisa: realice el emparejamiento en el televisor.
 - El indicador TV se ilumina: realice la operación de conexión de nuevo desde el principio.

- Al conectar la barra de sonido y un televisor con el cable HDMI (no incluido), se cancela la conexión BLUETOOTH. Para conectar la barra de sonido y el televisor de nuevo con la función BLUETOOTH, desconecte el cable HDMI y realice la operación de conexión desde el principio.
- Para emparejar otro televisor después de emparejar el primer televisor, apague el televisor emparejado y empareje el nuevo siguiendo los pasos descritos para la conexión de un dispositivo móvil (página 28).

Escuchar el sonido del televisor o dispositivo conectado al televisor

Puede encender o apagar la barra de sonido, ajustar el volumen o silenciar el sonido utilizando el mando a distancia del televisor si conecta el televisor a la barra de sonido de forma inalámbrica.

1 Encienda el televisor con el mando a distancia del televisor.

La barra de sonido se enciende de forma sincronizada con el televisor y el sonido del televisor se emite a través de la barra de sonido.

2 Seleccione el programa o la entrada del televisor utilizando el mando a distancia del televisor.

El sonido de la imagen mostrada en la pantalla del televisor se emite a través de la barra de sonido.

3 Ajuste el volumen de la barra de sonido utilizando el mando a distancia del televisor.

Al pulsar el botón de silenciamiento en el mando a distancia del televisor, el sonido se silencia de forma temporal.

Sugerencia

Al apagar el televisor, la barra de sonido también se apaga de forma sincronizada con el televisor.

Conexión de un televisor 4K y dispositivos 4K

Todas las tomas HDMI de la barra de sonido admiten formatos de vídeo 4K, HDCP2.2 y HDCP2.3 (Protección de contenido digital de elevado ancho de banda 2.2 y 2.3). Para ver el contenido de vídeos 4K, conecte el televisor 4K y los dispositivos 4K a la barra de sonido a través de una toma HDMI compatible con HDCP2.2 o HDCP2.3 de cada dispositivo. Solo puede ver contenido de vídeo 4K a través de una conexión con toma HDMI compatible con HDCP2.2 o HDCP2.3.

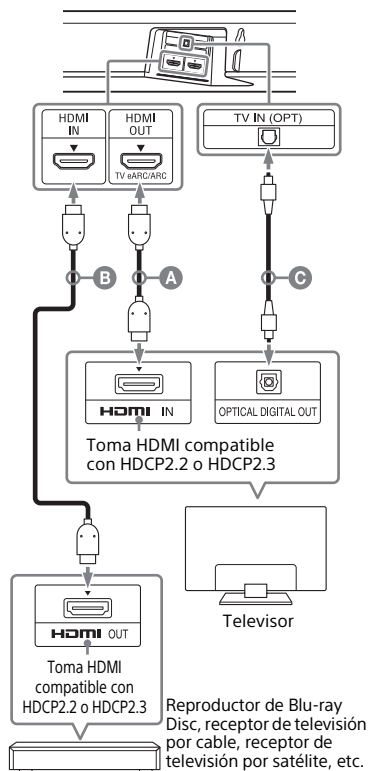

A Cable HDMI (no incluido)

B Cable HDMI (no incluido)

Utilice un cable HDMI que sea compatible con el formato de vídeo 4K que desee ver. Para obtener más información, consulte "Formatos de vídeo HDMI compatibles" (página 47).

C Cable óptico digital (incluido)

1 Compruebe qué toma HDMI IN de su televisor es compatible con HDCP2.2 o HDCP2.3.

Consulte el manual de instrucciones del televisor.

2 Conecte la toma HDMI IN compatible con HDCP2.2 o HDCP2.3 del televisor y la toma HDMI OUT (TV eARC/ARC) de la barra de sonido con un cable HDMI (no incluido).

Si la toma HDMI IN compatible con HDCP2.2 o HDCP2.3 del televisor es compatible con eARC o ARC, la conexión con el televisor habrá finalizado. Vaya al paso 4.

3 Si la toma HDMI IN compatible con HDCP2.2 o HDCP2.3 del televisor no es compatible con eARC o ARC, conecte la toma de salida digital óptica del televisor y la toma TV IN (OPT) de la barra de sonido con el cable óptico digital (incluido).

Al conectar el televisor y la barra de sonido únicamente con un cable HDMI (no incluido), el sonido del televisor no se emite a través de la barra de sonido. Conecte el cable óptico digital (incluido).

Con este paso termina la conexión del televisor.

4 Conecte la toma HDMI OUT compatible con HDCP2.2 o HDCP2.3 del dispositivo 4K y la toma HDMI IN de la barra de sonido con un cable HDMI (no incluido).

Consulte el manual de instrucciones del dispositivo 4K para asegurarse de que la toma HDMI OUT del dispositivo 4K sea compatible con HDCP2.2 o HDCP2.3.

Con este paso termina la conexión del dispositivo 4K.

5 Introduzca pilas en el mando a distancia.

6 Encienda el televisor.

7 Encienda la barra de sonido.

Sugerencia

El contenido 4K puede reproducirse en un dispositivo compatible con HDCP2.2 o HDCP2.3 aunque haya conectados dispositivos con diferentes versiones (por ejemplo, un televisor compatible con HDCP2.2 y un dispositivo 4K compatible con HDCP2.3).

Ajuste del formato de señal HDMI para visualizar contenido de vídeo 4K

Para visualizar contenido de vídeo 4K, seleccione el ajuste pertinente para el televisor 4K y el dispositivo 4K conectados.

Mantenga pulsado NEWS durante 5 segundos para seleccionar el ajuste del formato de señal HDMI.

Formato estándar

Seleccione cuándo el televisor y los dispositivos conectados deben admitir formato de vídeo con ancho de banda estándar.

Los indicadores Dolby ATMOS y DTS:X parpadean.

Formato mejorado

Seleccione cuándo el televisor y los dispositivos conectados tienen que admitir formatos de vídeo de alto ancho de banda como 4K 60p 4:4:4, etc.

Los indicadores HDMI y BLUETOOTH parpadean.

Para conocer la relación del ajuste del formato de señal HDMI, las señales de formato de vídeo admitidas y los cables HDMI que se han de usar, consulte "Formatos de vídeo HDMI compatibles" (página 47).

Notas

- Dependiendo del televisor, podría ser necesario ajustar la salida HDMI. Consulte el manual de instrucciones del televisor.
- Cuando no aparezca la imagen después de ajustar "Formato mejorado", ajústelo en "Formato estándar".

Conexión de un televisor compatible con eARC

La barra de sonido es compatible con eARC (Enhanced Audio Return Channel). eARC es una nueva función estandarizada por HDMI 2.1 compatible con los últimos formatos de audio, además de los formatos de audio compatibles con la versión actual de ARC (Audio Return Channel). Puede disfrutar de contenidos de audio de objetos, como Dolby Atmos - Dolby TrueHD y DTS:X, o contenido LPCM multicanal que no puede transmitirse con ARC conectando la barra de sonido y el televisor compatible con eARC utilizando un cable HDMI. Para la conexión, consulte la Guía de inicio (documento aparte).

Preparativos para usar la función eARC

De forma predeterminada, la función eARC está activada. Si la función eARC está desactivada, mantenga pulsado SPORTS durante 5 segundos para activar la función eARC (página 33).

La función eARC está activada y funciona al conectar un televisor compatible con eARC.

La función ARC funciona al conectar un televisor compatible con ARC (no compatible con eARC).

Nota

Si la función eARC está activada, compruebe el ajuste eARC del televisor conectado. Para obtener más información, consulte las instrucciones del televisor.

Montaje de la barra de sonido en una pared

Puede montar la barra de sonido en una pared.

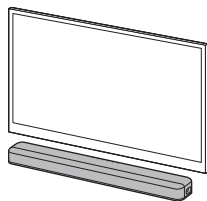

Notas

- Prepare tornillos (no incluidos) adecuados para el tipo de material y la solidez de la pared. Como las paredes de paneles de yeso son especialmente frágiles, fije los tornillos firmemente a una viga de la pared. Instale los altavoces horizontalmente, cuélguelos en tornillos con tacos en una sección plana y continua de la pared.
- Haga que realice la instalación un distribuidor de Sony o un contratista con licencia y preste una atención especial a la seguridad durante la instalación.
- Sony no se hace responsable de los accidentes o daños provocados por una instalación incorrecta, una pared de solidez insuficiente, un montaje inadecuado de los tornillos, desastres naturales, etc.

- 1** Prepare dos tornillos (no incluidos) adecuados para los orificios del soporte de montaje en pared de la parte posterior de la barra de sonido.

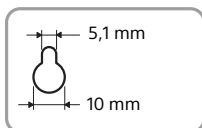
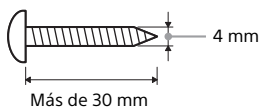

Orificio en la parte trasera de la barra de sonido

- 2** Pegue la PLANTILLA PARA MONTAJE EN PARED (incluida) en la pared.

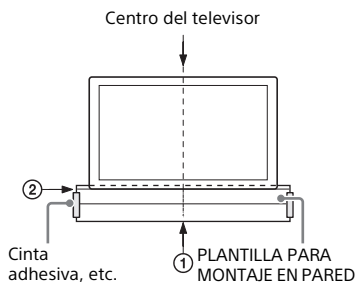

- 1** Alinee la LÍNEA CENTRAL TELEVISOR (1) de la PLANTILLA PARA MONTAJE EN PARED con el centro del televisor.

- 2** Alinee la LÍNEA INFERIOR TELEVISOR (2) de la PLANTILLA PARA MONTAJE EN PARED con la parte inferior del televisor y, a continuación, pegue la PLANTILLA PARA MONTAJE EN PARED en una pared utilizando una cinta adhesiva disponible en el mercado o similar.

- 3** Fije los tornillos en las marcas (A) de la LÍNEA DE TORNILLOS (3) de la PLANTILLA PARA MONTAJE EN PARED, tal como muestra la siguiente ilustración.

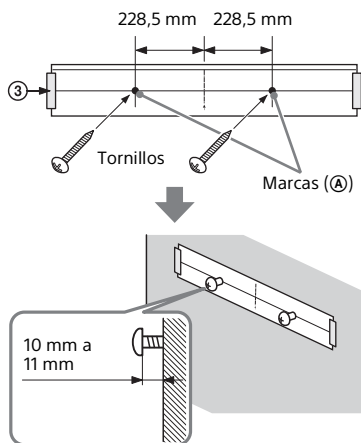

- 4** Retire la PLANTILLA PARA MONTAJE EN PARED.

5 Cuelgue la barra de sonido de los tornillos.

Alinee los orificios de la parte posterior de la barra de sonido con los tornillos y, a continuación, cuelgue la barra de sonido de los dos tornillos.

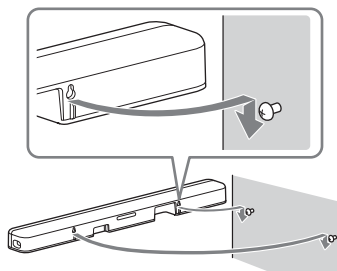

Nota

Al pegar la PLANTILLA PARA MONTAJE EN PARED, alísela por completo.

Si el mando a distancia del televisor no funciona

Puede que el mando a distancia del televisor no funcione cuando la barra de sonido obstruya su sensor. En ese caso, active la función IR repeater de la barra de sonido.

Es posible controlar el televisor con el mando a distancia del televisor mediante el envío de la señal remota desde la parte posterior de la barra de sonido.

Mantenga pulsado STANDARD durante 5 segundos para activar o desactivar la función.

IR repeater activado

Los indicadores HDMI y BLUETOOTH parpadean.

IR repeater desactivado

Los indicadores Dolby ATMOS y DTS:X parpadean.

Notas

- Asegúrese de que el mando a distancia del televisor no puede controlar el televisor y active la función IR repeater. Si está activada cuando el mando a distancia sí puede controlar el televisor, es posible que no se consiga un funcionamiento adecuado debido a la interferencia entre el control directo del mando a distancia y el control a través de la barra de sonido.
- Si la función IR repeater está activada, puede que no funcione, dependiendo del televisor. Asimismo, puede que los mandos a distancia de otros dispositivos, como un aire acondicionado, no funcionen correctamente. En este caso, modifique la posición de instalación de la barra de sonido o el televisor.

Escuchar un televisor y otros dispositivos

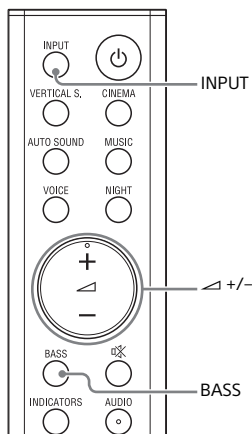

1 Pulse varias veces INPUT.

Al pulsar INPUT una vez, el indicador de la entrada actual parpadea. Pulse de nuevo INPUT para seleccionar el dispositivo deseado. El indicador del dispositivo seleccionado se ilumina. Cada vez que pulsa INPUT, la entrada cambia cíclicamente de la forma siguiente:
entrada TV → entrada HDMI → entrada BLUETOOTH

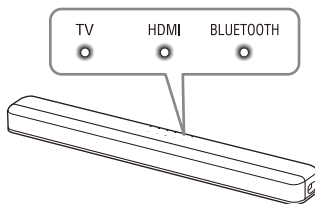

Entrada TV

- El televisor está conectado a la toma TV IN (OPT) de la barra de sonido
- Televisor compatible con la función eARC o ARC conectado a la toma HDMI OUT (TV eARC/ARC) de la barra de sonido

Al conectar el televisor tanto a las tomas HDMI OUT (TV eARC/ARC) como TV IN (OPT), la entrada de la toma HDMI OUT (TV eARC/ARC) tiene prioridad si se recibe señal de audio del televisor con la función ARC o eARC.

Entrada HDMI

Dispositivo conectado a la toma HDMI IN de la barra de sonido

Entrada BLUETOOTH

Dispositivo BLUETOOTH compatible con A2DP

Para obtener más información, consulte "Escuchar música/sonido con la función BLUETOOTH®" (página 28).

2 Ajuste el volumen.

- Ajuste el volumen pulsando +/- en el mando a distancia.
- Ajuste el nivel del tono de graves pulsando BASS en el mando a distancia (página 27).

Sugerencia

También puede seleccionar la entrada pulsando  en la barra de sonido.

Disfrutar del sonido envolvente

Disfrutar de una experiencia envolvente realista (VERTICAL S.)

Puede sumergirse en el sonido no solo procedente de la dirección horizontal, sino también vertical, utilizando la tecnología Vertical Surround Engine* para modos de sonido (página 24) diferentes de NEWS. Esta función también puede utilizarse en señales de 2.0 canales, como programas de televisión.

* Vertical Surround Engine es una tecnología de procesamiento de campos de señales acústicas digitales de alta precisión desarrollada por Sony que permite obtener un campo de sonido en dirección vertical y sumarlo a un campo de sonido en dirección horizontal utilizando únicamente los altavoces frontales y sin emplear los altavoces superiores.

No es necesario instalar altavoces en el techo y es posible disfrutar de un sonido rico en matices independientemente de la altura del techo. Además, esta función prácticamente no se ve afectada por la forma de la habitación, ya que no utiliza el sonido rebotado en las paredes y permite una reproducción mejorada del sonido envolvente.

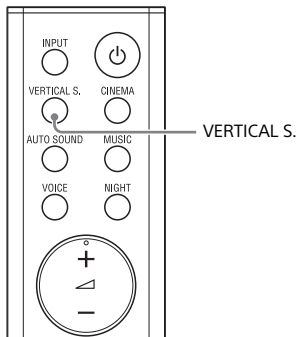

Pulse VERTICAL S. para activar o desactivar la función.

Sonido envolvente vertical activado

El indicador VERTICAL S. se ilumina.

Sonido envolvente vertical desactivado

El indicador VERTICAL S. se apaga.

Notas

- El efecto envolvente de las diferentes direcciones cambia en función de la fuente del sonido.
- Es posible que se produzca un desfase entre el sonido y la imagen, en función de la fuente del sonido. Si su televisor incorpora una función que retrasa la imagen, utilícela para realizar el ajuste.

Disfrutar de un modo de sonido adaptado a cada fuente de sonido

Es muy fácil disfrutar de efectos de sonido concebidos para diferentes tipos de fuentes de sonido.

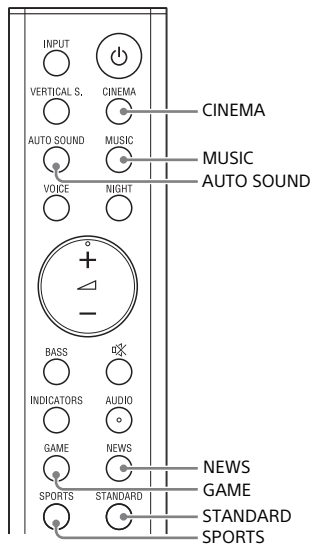

Pulse el botón de selección de modo de sonido para seleccionar el modo de sonido.

Al seleccionar el modo de sonido, los indicadores Dolby ATMOS, DTS:X y VERTICAL S. se encienden durante 2 segundos.

AUTO SOUND

Se seleccionará automáticamente el ajuste de sonido más adecuado para la fuente de sonido con ClearAudio+.

CINEMA

Se sumergirá en un sonido que le envuelve y rodea todo su cuerpo. Este modo es adecuado para ver películas.

MUSIC

La intensidad y la nitidez del sonido se expresan de forma minuciosa. Este modo es adecuado para disfrutar de la música con la máxima sensibilidad.

GAME

Puede adentrarse en el juego reproduciendo la sensación de movimiento y la distancia de los objetos, además de oír claramente el diálogo.

NEWS

Reproduce el sonido nítido de los programas de noticias.

SPORTS

Puede experimentar una atmósfera como si estuviera viendo un evento en un estadio. Sin embargo, las narraciones de los comentaristas se reproducirán vivamente.

STANDARD

El sonido de un programa de televisión se puede oír claramente.

Selección del ajuste del efecto de sonido

Puede seleccionar los efectos de sonido.

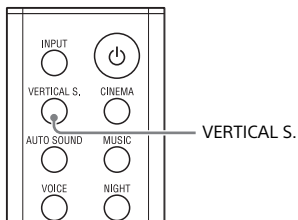

Mantenga pulsado VERTICAL S. durante 5 segundos para seleccionar el ajuste del efecto de sonido.

El ajuste del efecto de sonido cambia cíclicamente de la siguiente forma.
Modo de sonido activado → Dolby Speaker Virtualizer → DTS Virtual:X → Efecto de sonido desactivado

Modo de sonido activado

Vertical Surround Engine mejora los canales de los altavoces envolvente y vertical para crear un efecto de sonido virtual inmersivo y envolvente, como el modo de sonido (página 24) y el sonido envolvente vertical (página 23).

El indicador VERTICAL S. se ilumina durante 2 segundos.

Dolby Speaker Virtualizer

Dolby Speaker Virtualizer mejora los canales de los altavoces envolvente y vertical para crear un efecto de sonido virtual inmersivo y envolvente al reproducir el formato Dolby. Desactiva los efectos de sonido diferentes del formato Dolby.

El indicador Dolby ATMOS se ilumina durante 2 segundos.

DTS Virtual:X

DTS Virtual:X está activado.

La tecnología DTS Virtual:X de la barra de sonido le sitúa en el medio de un altavoz múltiple.





El indicador DTS:X se ilumina durante 2 segundos.



Efecto de sonido desactivado

Desactiva todos los efectos de sonido. Los indicadores Dolby ATMOS, DTS:X y VERTICAL S. parpadean 3 veces.

Ajuste del sonido

Puede ajustar el sonido con los botones del mando a distancia.

Nombre de la función	Botón	Función
Modo nocturno		<p>Puede disfrutar de un sonido nítido a un volumen bajo durante la noche.</p> <ul style="list-style-type: none">• Activado: los indicadores HDMI y BLUETOOTH se iluminan durante 2 segundos.• Desactivado: los indicadores Dolby ATMOS y DTS:X se iluminan durante 2 segundos.
Nota Al desactivar la barra de sonido, el modo nocturno se desactiva automáticamente.		
Modo de voz		<p>Puede disfrutar de unos diálogos más claros.</p> <ul style="list-style-type: none">• Activado: los indicadores HDMI y BLUETOOTH se iluminan durante 2 segundos.• Desactivado: los indicadores Dolby ATMOS y DTS:X se iluminan durante 2 segundos.
Audio DRC	 Mantener pulsado el botón durante 5 segundos.	<p>Puede comprimir el rango dinámico de la señal de audio (intervalo entre el volumen máximo y el volumen mínimo) para poder escuchar más fácilmente el sonido con un volumen bajo. Esta función solo es posible al reproducir señales Dolby Digital o DTS. El ajuste cambia cíclicamente en el siguiente orden: Automático → Activado → Desactivado.</p> <ul style="list-style-type: none">• Automático: comprime automáticamente el sonido codificado en Dolby TrueHD. Los indicadores Dolby ATMOS, DTS:X, HDMI y BLUETOOTH parpadean.• Activado: los indicadores HDMI y BLUETOOTH parpadean.• Desactivado: los indicadores Dolby ATMOS y DTS:X parpadean.
Sonido de emisión multiplex		<p>Puede disfrutar de sonido de emisión multiplex si la barra de sonido recibe una señal de emisión multiplex Dolby Digital. El ajuste cambia cíclicamente en el siguiente orden: Principal → Secundario → Principal/Secundario.</p> <ul style="list-style-type: none">• Principal: los indicadores HDMI y BLUETOOTH se iluminan durante 2 segundos.• Secundario: los indicadores Dolby ATMOS y DTS:X se iluminan durante 2 segundos.• Principal/Secundario: el sonido principal se emite desde el altavoz izquierdo y el sonido secundario se emite desde el altavoz derecho. Los indicadores Dolby ATMOS, DTS:X, HDMI y BLUETOOTH se iluminan durante 2 segundos.

Nombre de la función	Botón	Función
Ajuste del tono de graves		<p>El nivel del tono de graves cambia cíclicamente de la siguiente forma. 0 → +1 → -1 → 0...</p> <ul style="list-style-type: none"> • 0 (Normal): los indicadores VERTICAL S. y TV se iluminan durante 2 segundos. • +1 (intenso): los indicadores HDMI y BLUETOOTH se iluminan durante 2 segundos. • -1 (suave): los indicadores Dolby ATMOS y DTS:X se iluminan durante 2 segundos.
A/V Sync		<p>Quando el sonido no coincide con las imágenes de la pantalla del televisor, puede ajustar el retardo entre la imagen y el sonido.</p> <ul style="list-style-type: none"> • 0 ms: el indicador Dolby ATMOS se ilumina durante 2 segundos. • 40 ms: los indicadores Dolby ATMOS y DTS:X se iluminan durante 2 segundos. • 80 ms: los indicadores Dolby ATMOS, DTS:X y VERTICAL S. se iluminan durante 2 segundos. • 120 ms: los indicadores Dolby ATMOS, DTS:X, VERTICAL S. y TV se iluminan durante 2 segundos.
Control de diálogos DTS		<p>Ajustando el volumen del diálogo puede escuchar claramente los diálogos sin interferencias del ruido ambiental. Esta función funciona durante la reproducción de contenidos compatibles con la función de control de diálogos DTS:X.</p> <ul style="list-style-type: none"> • 0 dB: los indicadores Dolby ATMOS y BLUETOOTH parpadean dos veces. • 1 dB: el indicador Dolby ATMOS se ilumina durante 2 segundos. • 2 dB: los indicadores Dolby ATMOS y DTS:X se iluminan durante 2 segundos. • 3 dB: los indicadores Dolby ATMOS, DTS:X y VERTICAL S. se iluminan durante 2 segundos. • 4 dB: los indicadores Dolby ATMOS, DTS:X, VERTICAL S. y TV se iluminan durante 2 segundos. • 5 dB: los indicadores Dolby ATMOS, DTS:X, VERTICAL S., TV y HDMI se iluminan durante 2 segundos. • 6 dB: todos los indicadores parpadean dos veces.

Sugerencia

AUDIO funciona mientras esté encendido el piloto BLUETOOTH.

Escuchar música/sonido con la función BLUETOOTH®

Escuchar música de un dispositivo móvil

Es posible escuchar la música guardada en un dispositivo móvil como un smartphone o una tableta a través de una conexión inalámbrica mediante la conexión de la barra de sonido y el dispositivo móvil con la función BLUETOOTH.

Al conectar el dispositivo móvil con la función BLUETOOTH, puede realizar cualquier operación usando el mando a distancia suministrado, sin encender el televisor.

Escuchar música emparejando un dispositivo móvil

Para escuchar música en el dispositivo móvil con la función BLUETOOTH, debe emparejar la barra de sonido y el dispositivo móvil.

El emparejamiento es el proceso necesario para realizar el registro mutuo de la información en los dispositivos BLUETOOTH que se conectarán de forma inalámbrica.

1 Mantenga pulsado el botón BLUETOOTH de la barra de sonido durante 2 segundos.

La barra de sonido accederá al modo de emparejamiento y el indicador BLUETOOTH parpadeará rápidamente.

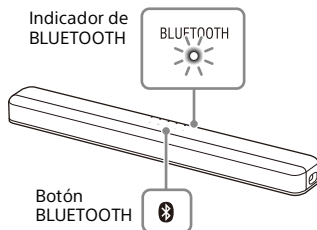

Si el emparejamiento no se realiza 5 minutos después de que la barra de sonido acceda al modo de emparejamiento, se cancela el modo de emparejamiento. En este caso, realice el emparejamiento desde el principio.

2 En el dispositivo móvil, busque la barra de sonido realizando la operación de emparejamiento.

Aparecerá la lista de dispositivos BLUETOOTH buscados en la pantalla del dispositivo móvil. Para consultar el procedimiento necesario para emparejar el dispositivo BLUETOOTH al dispositivo móvil, consulte el manual de instrucciones del dispositivo móvil.

3 Empareje la barra de sonido y el dispositivo móvil seleccionando "HT-X8500" en la lista que aparece en la pantalla del dispositivo móvil.

Si se solicita una clave de paso, introduzca "0000".

4 Asegúrese de que el indicador BLUETOOTH de la barra de sonido se encienda en azul.

Se ha establecido una conexión entre la barra de sonido y el dispositivo móvil.

5 Inicie la reproducción de audio con la aplicación de música del dispositivo conectado.

El sonido se emitirá a través de la barra de sonido.

6 Ajuste el volumen.

- Ajuste el volumen pulsando \triangleleft +/- en el mando a distancia.
- Ajuste el nivel del tono de graves pulsando BASS en el mando a distancia (página 27).

Para comprobar el estado de la conexión de la función BLUETOOTH

Estado	Indicador de BLUETOOTH
En espera para emparejamiento	Parpadeo rápido en azul
Intentando establecer la conexión	Parpadeo en azul
Conexión establecida	Iluminado en azul
No conectado	Se ilumina a intervalos de 2 segundos
La función BLUETOOTH está apagada	Apagado

Notas

- Puede emparejar un número máximo de dispositivos BLUETOOTH.
 - Dispositivos móviles: 9
 - Televisor Sony con la función BLUETOOTH: 1
- Si empareja un nuevo dispositivo a partir de este número, el nuevo dispositivo sustituirá al último dispositivo conectado.
- Puede emparejar otros dispositivos móviles.

Sugerencias

- Puede comprobar el estado de la conexión de la función BLUETOOTH comprobando el estado del indicador BLUETOOTH.
- Si la entrada BLUETOOTH está seleccionada, la barra de sonido accede al modo de emparejamiento pulsando el botón BLUETOOTH de la barra de sonido brevemente.
- Si la entrada BLUETOOTH no está seleccionada, la barra de sonido vuelve a conectarse automáticamente con el último dispositivo BLUETOOTH conectado pulsando el botón BLUETOOTH de la barra de sonido brevemente.

Escuchar música del dispositivo móvil emparejado

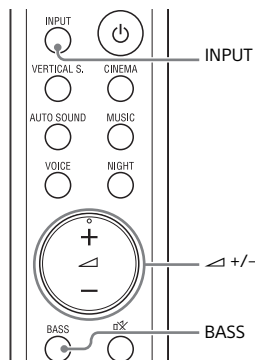

- 1 Active la función BLUETOOTH del dispositivo móvil.

- 2** Pulse varias veces INPUT para seleccionar la entrada **BLUETOOTH** o pulse el botón **BLUETOOTH** de la barra de sonido brevemente.

El indicador BLUETOOTH parpadea y la barra de sonido vuelve a conectarse automáticamente con el último dispositivo BLUETOOTH conectado.

- 3** Compruebe que el indicador de **BLUETOOTH** esté iluminado de **color azul**.

Se ha establecido una conexión entre la barra de sonido y el dispositivo móvil.

- 4** Inicie la reproducción de audio con la aplicación de música del dispositivo conectado.

El sonido se emitirá a través de la barra de sonido.

- 5** Ajuste el volumen.

- Ajuste el volumen pulsando \triangleleft +/- en el mando a distancia.
- Ajuste el nivel del tono de graves pulsando BASS en el mando a distancia (página 27).

Modificación de los ajustes de la función BLUETOOTH

Encendido de la barra de sonido utilizando el dispositivo BLUETOOTH

Si la barra de sonido tiene información de emparejamiento, puede activar la barra de sonido y escuchar música de un dispositivo BLUETOOTH aunque la barra de sonido esté en el modo en espera, activando el modo de espera de BLUETOOTH.

Mantenga pulsado NIGHT durante 5 segundos para activar o desactivar la función.

Modo de espera de BLUETOOTH activado

Los indicadores HDMI y BLUETOOTH parpadean.

Modo de espera de BLUETOOTH desactivado

Los indicadores Dolby ATMOS y DTS:X parpadean.

Nota

Mientras el modo de espera de BLUETOOTH está activado, el consumo de energía en espera aumenta.

Disfrutar del sonido del dispositivo BLUETOOTH con sonido de alta calidad

Puede disfrutar sonido de alta calidad si se activa la función de códec AAC y el dispositivo es compatible con AAC.

Mantenga pulsado AUTO SOUND durante 5 segundos para activar o desactivar la función.

Códec AAC activado



Los indicadores HDMI y BLUETOOTH parpadean.

Códec AAC desactivado

Los indicadores Dolby ATMOS y DTS:X parpadean.

Apagado de la función BLUETOOTH

Puede desactivar la función BLUETOOTH.

Mantenga pulsado  (encendido),  (entrada) y - (volumen) en la barra de sonido durante más de 10 segundos.

Función BLUETOOTH activada

Los indicadores HDMI y BLUETOOTH parpadean.

Función BLUETOOTH desactivada

Los indicadores Dolby ATMOS y DTS:X parpadean.

Nota

Si la función BLUETOOTH está desactivada, se omite la entrada BLUETOOTH al seleccionar la entrada pulsando INPUT.

Utilización de las diferentes funciones

Utilización de la función Control por HDMI

Si conecta un dispositivo como un televisor o una grabadora de Blu-ray Disc compatible con la función Control por HDMI* utilizando un cable HDMI, podrá controlarlo fácilmente con el mando a distancia del televisor o de un reproductor de Blu-ray Disc.

Nota

Estas funciones están disponibles también con dispositivos no fabricados por Sony, aunque no se garantiza su funcionamiento.

* Control por HDMI es un estándar usado por CEC (Consumer Electronics Control) y está diseñado para que los dispositivos HDMI (High-Definition Multimedia Interface) puedan controlarse entre sí.

Preparativos para la utilización de la función Control por HDMI

Mantenga pulsado VOICE durante 5 segundos para activar o desactivar la función.

Función Control por HDMI activada

Los indicadores HDMI y BLUETOOTH parpadearán.

Función Control por HDMI desactivada

Los indicadores Dolby ATMOS y DTS:X parpadearán.

Active los ajustes de la función Control por HDMI para los siguientes dispositivos después de activar la función Control por HDMI de la barra de sonido a través de la operación anterior.

- Televisor o dispositivo AV conectado a la barra de sonido
- Dispositivo AV conectado al televisor

Sugerencia

Si activa la función Control por HDMI (sincronización "BRAVIA") en un televisor fabricado por Sony, la función Control por HDMI de la barra de sonido también se activa automáticamente.

Función Apagado del sistema

Al apagar el televisor, la barra de sonido se apagará automáticamente.

Función Control de audio del sistema

Si enciende la barra de sonido mientras está viendo la televisión, el sonido del televisor pasará a emitirse desde los altavoces de la barra de sonido. El volumen de la barra de sonido puede ajustarse utilizando el mando a distancia del televisor.

Al encender el televisor, la barra de sonido se enciende automáticamente y se emite sonido desde los altavoces de la barra de sonido.

Las operaciones pueden realizarse también a través del menú del televisor. Para obtener más información, consulte el manual de instrucciones de su televisor.

Notas

- El número correspondiente al nivel de volumen de la barra de sonido aparece en la pantalla del televisor, en función del televisor.
- Según la configuración del televisor, puede que la función Control de audio del sistema no esté disponible. Para obtener más información, consulte el manual de instrucciones de su televisor.
- En función del televisor, si el sonido del televisor se emitió a través de los altavoces del televisor la última vez, la barra de sonido tal vez no se encienda de forma coordinada con el televisor aunque el televisor esté encendido.

eARC/ARC (Enhanced Audio Return Channel/Audio Return Channel)

Si la barra de sonido se conecta a la toma HDMI IN de un televisor compatible con eARC o ARC, podrá escuchar el sonido del televisor desde los altavoces de la barra de sonido sin necesidad de conectar un cable óptico digital.

Mantenga pulsado SPORTS durante 5 segundos para activar o desactivar la función.

Función eARC activada

Los indicadores HDMI y BLUETOOTH parpadean.

Función eARC desactivada

Los indicadores Dolby ATMOS y DTS:X parpadean.

Notas

- Active la función eARC o ARC en el televisor. Para obtener más información, consulte las instrucciones del televisor.
- Si el televisor no es compatible con eARC o ARC, es necesario conectar el cable óptico digital (incluido) (consulte la Guía de inicio suministrada).

Función Reproducción One-touch

Al reproducir contenidos de un dispositivo conectado a la barra de sonido (reproductor de Blu-ray Disc, "PlayStation®4", etc.), la barra de sonido y el televisor se encienden automáticamente, la entrada de la barra de sonido cambia a la entrada TV y el sonido se emite a través de los altavoces de la barra de sonido.

Notas

- Si el sonido del televisor se emitió a través de los altavoces del televisor la última vez que vio la televisión, la barra de sonido tal vez no se encienda y puede que el sonido y la imagen se emitan a través del televisor aunque se estén reproduciendo contenidos del dispositivo.
- En función del televisor, es posible que la primera parte del contenido reproducido no se reproduzca correctamente.

Función en espera de HDMI mediante el ajuste de ahorro de energía

La Función en espera de HDMI mediante el ajuste de ahorro de energía es una función que le permite disfrutar del sonido y la imagen de un dispositivo conectado sin necesidad de encender la barra de sonido.

Mantenga pulsado GAME durante 5 segundos para seleccionar el ajuste de espera de HDMI.

El ajuste de espera de HDMI cambia cíclicamente de la siguiente forma.

Automático → Activado → Desactivado

Automático

Se envían señales desde la toma HDMI OUT (TV eARC/ARC) de la barra de sonido cuando el televisor está encendido mientras la barra de sonido no lo está. Si desea reducir más el consumo de energía en espera de la barra de sonido que cuando está "Activado", apague el televisor conectado.

Los indicadores Dolby ATMOS, DTS:X, HDMI y BLUETOOTH parpadean.

Activado

Se envían siempre señales desde la toma HDMI OUT (TV eARC/ARC) de la barra de sonido mientras la barra de sonido no está activada. Si conecta un televisor que no sea fabricado por Sony, recomendamos que seleccione este ajuste.

Los indicadores HDMI y BLUETOOTH parpadean.

Desactivado

No se envían señales desde la toma HDMI OUT (TV eARC/ARC) de la barra de sonido mientras la barra de sonido no está activada. Encienda la barra de sonido para disfrutar en el televisor de los contenidos de un dispositivo conectado a la barra de sonido. El consumo de energía en espera de la barra de sonido puede reducirse a un nivel inferior a cuando está activada.

Los indicadores Dolby ATMOS y DTS:X parpadean.

Nota

Si no aparece en el televisor la imagen de un dispositivo conectado a la barra de sonido, active la función de espera de HDMI. Si conecta un televisor que no sea fabricado por Sony, le recomendamos que seleccione este ajuste.

Uso de la función de sincronización "BRAVIA"

Además de la función Control por HDMI, también puede utilizar la función de sincronización "BRAVIA", como el modo de sonido/la función Selección de escena.

Nota

Esta función es exclusiva de Sony. Esta función no se puede utilizar con productos no fabricados por Sony.

Modo de sonido/función Selección de escena

El modo de sonido de la barra de sonido cambia automáticamente según los ajustes de la función Selección de escena del televisor o el modo de sonido. Para obtener más información, consulte el manual de instrucciones de su televisor.

Ajuste el modo de sonido en AUTO SOUND (página 24).

Ahorro de energía

Para ahorrar energía al utilizar la barra de sonido, modifique los siguientes ajustes.

Apagado de la barra de sonido mediante la detección del estado de uso

Si activa la función de espera automática, la barra de sonido accede automáticamente al modo de espera cuando no utiliza la barra de sonido durante unos 20 minutos y la barra de sonido no recibe señales de entrada.

Mantenga pulsado INDICATORS durante 5 segundos para activar o desactivar la función.

Espera automática activada

Los indicadores HDMI y BLUETOOTH parpadean.

Espera automática desactivada

Los indicadores Dolby ATMOS y DTS:X parpadean.

Ahorro de electricidad en modo de espera

Para ahorrar consumo energético durante el modo en espera, asegúrese de haber realizado los siguientes ajustes:

- El modo en espera BLUETOOTH está desactivado (página 30). (El ajuste por defecto es activado.)
- La función Control por HDMI está desactivada (página 32). (El ajuste por defecto es activado.)
- El ajuste En espera de HDMI está desactivado (página 34). (El ajuste por defecto es automático.)

Solución de problemas

Si experimenta los problemas siguientes mientras utiliza la barra de sonido, consulte esta guía de solución de problemas para intentar resolverlos antes de solicitar una reparación. Si no puede solucionar algún problema, póngase en contacto con el distribuidor de Sony más cercano.

Alimentación

La barra de sonido no se enciende.

- Compruebe que el cable de alimentación de CA y el adaptador de CA están bien conectados.
- Desconecte el cable de alimentación de CA de la toma de corriente de la pared y vuelva a conectarlo transcurridos unos minutos.

La barra de sonido se apaga automáticamente.

- La función de espera automática está en marcha. Desactive la función de espera automática (página 35).

La barra de sonido no se enciende aunque el televisor esté encendido.

- Active la función Control por HDMI (página 32). El televisor debe ser compatible con la función Control por HDMI. Para obtener más información, consulte el manual de instrucciones de su televisor.
- Compruebe los ajustes del altavoz del televisor. El encendido de la barra de sonido está sincronizado con los ajustes del altavoz del televisor. Para obtener más información, consulte el manual de instrucciones de su televisor.

- En función del televisor, si el sonido se emitió a través de los altavoces del televisor la última vez, la barra de sonido tal vez no se encienda de forma coordinada con el televisor aunque el televisor esté encendido.

La barra de sonido se apaga al apagar el televisor.

- Compruebe el ajuste de la función Control por HDMI (página 32). Cuando la función Control por HDMI está activada y la entrada de la barra de sonido es la entrada de TV o HDMI, la barra de sonido se desactiva automáticamente cuando apaga la televisión.

La barra de sonido no se apaga aunque el televisor esté apagado.

- Compruebe el ajuste de la función Control por HDMI (página 32). Para apagar la barra de sonido automáticamente de forma sincronizada con el televisor, active la función Control por HDMI (página 32). Esta función solo puede utilizarse si la entrada de la barra de sonido es la entrada TV o HDMI. El televisor debe ser compatible con la función Control por HDMI. Para obtener más información, consulte el manual de instrucciones de su televisor.

La barra de sonido no puede apagarse.

- La barra de sonido puede estar en modo demo. Para cancelar el modo demo, restablezca la barra de sonido. Mantenga pulsado  (encendido) y - (volumen) en la barra de sonido durante más de 5 segundos (página 43).

Imagen

No hay imagen o no se emite correctamente.

- Seleccione la entrada adecuada (página 22).

- Si no aparece la imagen cuando se ha seleccionado la entrada TV, seleccione el canal de televisión que desee usando el mando a distancia del televisor.
- Si no aparece la imagen cuando se ha seleccionado la entrada HDMI, pulse el botón de reproducción del dispositivo conectado.
- Desconecte el cable HDMI y vuelva a conectarlo. Compruebe que el cable esté bien insertado.
- Si no se ve la imagen del dispositivo conectado o si la imagen del dispositivo conectado no se emite correctamente, ajuste el formato de señal HDMI en el "Formato estándar" (página 18).
- Si no aparece ninguna imagen al conectar el dispositivo con el cable HDMI, asegúrese de que el dispositivo está conectado a la toma HDMI IN y el televisor a la toma HDMI OUT (TV eARC/ARC).
- La barra de sonido se conecta a un dispositivo de entrada que no es compatible con HDCP (High-bandwidth Digital Content Protection, protección de contenido digital de alto ancho de banda). En este caso, compruebe las especificaciones del dispositivo conectado.

El contenido 3D de la toma HDMI IN no se muestra en la pantalla del televisor.

- Dependiendo del televisor o del dispositivo de vídeo, es posible que no se muestre el contenido 3D. Compruebe el formato de vídeo HDMI compatible (página 47).

El contenido de vídeo 4K de la toma HDMI IN no aparece en la pantalla del televisor.

- Dependiendo del televisor o del dispositivo de vídeo, es posible que no se muestre el contenido 4K. Compruebe la capacidad de vídeo y los ajustes de su televisor y el dispositivo de vídeo.

- Puede que la imagen no se vea correctamente al cambiar el ajuste del formato de señal HDMI. En este caso, cambie el ajuste a "Formato estándar" (página 18).
- Utilice un cable HDMI de alta velocidad de primera calidad con Ethernet compatible con 18 Gbps o un cable HDMI de alta velocidad con Ethernet (página 47).
- Si la barra de sonido se conecta a una toma HDMI no compatible con HDCP2.2 o HDCP2.3, el indicador HDMI de la barra de sonido parpadea. Realice la conexión con la toma HDMI compatible con HDCP2.2 o HDCP2.3 del televisor 4K o el dispositivo 4K.

La imagen que se muestra no ocupa toda la pantalla del televisor.

- La relación de aspecto del dispositivo está fija.

La imagen y el sonido del dispositivo conectado a la barra de sonido no se emiten a través del televisor cuando la barra de sonido no está encendida.

- Active el ajuste En espera de HDMI (página 34).
- Encienda la barra de sonido y seleccione la entrada correspondiente al dispositivo en reproducción.

El contenido HDR no se muestra como de alto rango dinámico.

- Compruebe los ajustes del televisor y el dispositivo conectado. Para obtener más información, consulte el manual de instrucciones del televisor y el dispositivo conectado.

- Algunos dispositivos podrían convertir contenido HDR en SDR si el ancho de banda no es suficiente. En este caso, ajuste el formato de señal HDMI en "Formato mejorado" si el televisor y el dispositivo conectado admiten un ancho de banda de hasta 18 Gbps (página 18). Cuando seleccione "Formato mejorado", asegúrese de usar un cable HDMI de alta velocidad de primera calidad con Ethernet compatible con 18 Gbps (página 47).
- Cuando la barra de sonido y el televisor estén conectados solo con un cable HDMI, compruebe lo siguiente.
 - La toma HDMI del televisor conectado tenga la marca "eARC" o "ARC".
 - La función Control por HDMI del televisor esté activada.
 - La función eARC o ARC del televisor está activada.
 - La función eARC de la barra de sonido está activada (página 33).
 - En la barra de sonido, la función Control por HDMI está activada (página 32).

Sonido

La barra de sonido no puede conectarse a un televisor con la función BLUETOOTH.

- Al conectar la barra de sonido y un televisor con el cable HDMI (no incluido), se cancela la conexión BLUETOOTH. Desconecte el cable HDMI y, a continuación, realice la operación de conexión desde el principio (página 13).

No se emite el sonido del televisor a través de la barra de sonido.

- Compruebe el tipo y la conexión del cable HDMI o el cable óptico digital que está conectado a la barra de sonido y al televisor (consulte la Guía de inicio suministrada).
- Desconecte los cables conectados entre el televisor y la barra de sonido y, a continuación, vuelva a conectarlos de forma segura. Desconecte los cables de alimentación de CA del televisor y la barra de sonido de las tomas de CA y, a continuación, vuelva a conectarlos.
- Pulse INPUT varias veces para seleccionar la entrada TV (página 22).
- Aumente el volumen de la barra de sonido o cancele el silenciamiento.
- Si no se emite el sonido de un receptor de televisión por satélite conectado al televisor, conecte el dispositivo a una toma HDMI IN de la barra de sonido y seleccione como entrada de la barra de sonido HDMI (consulte la Guía de inicio incluida).
- En función del orden en que encienda el televisor y la barra de sonido, es posible que la barra de sonido se silencie y que los indicadores Dolby ATMOS y BLUETOOTH parpadeen despacio. En este caso, encienda primero el televisor y, a continuación, la barra de sonido.

- Defina el ajuste de los altavoces del televisor (BRAVIA) como Audio System. Consulte el manual de instrucciones del televisor para obtener información sobre cómo configurar el televisor.

La imagen y el sonido del dispositivo conectado a la barra de sonido no se emiten a través del televisor cuando la barra de sonido no está encendida.

- Active el ajuste En espera de HDMI (página 34).
- Encienda la barra de sonido y seleccione la entrada correspondiente al dispositivo en reproducción.

El sonido se emite tanto desde la barra de sonido como desde el televisor.

- Silencie el sonido de la barra de sonido o del televisor.

El sonido emitido por la barra de sonido no tiene el mismo nivel que el del televisor, aunque los valores del nivel de volumen de la barra de sonido y del televisor son los mismos.

- Si la función Control por HDMI está activada, es posible que el valor del nivel de volumen de la barra de sonido aparezca en el televisor como el volumen del televisor. Los niveles de sonido de la barra de sonido y el televisor son diferentes, aunque los valores del nivel de volumen de la barra de sonido y del televisor son los mismos. Los niveles de sonido de la barra de sonido y el televisor son diferentes, en función de las características de cada procesamiento de sonido, y no se trata de ningún error.



El sonido se interrumpe mientras ve un programa de televisión o contenido de un disco Blu-ray, etc.

- Compruebe el ajuste del modo de sonido (página 24). Si el modo de sonido está ajustado en AUTO SOUND, es posible que se interrumpa el sonido cuando se cambie automáticamente el modo de sonido en función de la información del programa que se está reproduciendo. Si no desea que se cambie automáticamente el modo de sonido, configúrelo con un ajuste que no sea AUTO SOUND.

El sonido del televisor de la barra de sonido tiene retardo con respecto a la imagen.

- Defina el valor de ajuste del retardo entre la imagen y el sonido en 0 ms si está ajustado en un intervalo de entre 40 ms y 120 ms (página 27).
- Es posible que se produzca un desfase entre el sonido y la imagen, en función de la fuente del sonido. Si su televisor incorpora una función que retrasa la imagen, utilícela para realizar el ajuste.

No hay sonido o únicamente se oye un sonido muy bajo del dispositivo conectado a la barra de sonido.

- Pulse  + en el mando a distancia y compruebe el nivel de volumen (página 11).
- Pulse  o  + en el mando a distancia para cancelar la función de silenciamiento (página 11).
- Asegúrese de que se selecciona correctamente la fuente de entrada. Pruebe con otras fuentes de entrada pulsando varias veces INPUT (página 22).
- Compruebe que todos los cables de la barra de sonido y el dispositivo conectado están bien insertados.

- Al reproducir contenidos compatibles con tecnología de protección de copyright (HDCP), es posible que no se emitan a través de la barra de sonido.
- Ajuste el formato de señal de entrada HDMI en "Formato estándar" (página 18).



No se puede obtener el efecto de sonido envolvente.

- Dependiendo de la señal de entrada y del ajuste de modo de sonido, el procesamiento del sonido envolvente puede no funcionar eficazmente. El efecto envolvente puede ser sutil, dependiendo del programa o del disco.
- Para reproducir audio multicanal, compruebe el ajuste de salida de audio en el dispositivo conectado a la barra de sonido. Para obtener más información, consulte el manual de instrucciones suministrado con el dispositivo conectado.

Altavoz potenciador de graves

No hay sonido o únicamente se oye un sonido muy bajo en el altavoz potenciador de graves.

- Pulse BASS varias veces para ajustar el nivel del tono de graves (página 27).
- El altavoz potenciador de graves está diseñado para reproducir sonidos graves y de baja frecuencia. Si las fuentes de entrada contienen muy pocos componentes de sonidos graves (como una emisión de televisión), el sonido del altavoz potenciador de graves puede resultar difícil de oír. Reproduzca la música de demostración incluida siguiendo los pasos descritos a continuación y compruebe si se emite el sonido a través del altavoz potenciador de graves.

- ① Mantenga pulsado  en la barra de sonido durante 3 segundos.
Se reproduce la música de demostración incluida.
- ② Pulse de nuevo .
Se cancela la música de demostración y la barra de sonido recupera el estado anterior.

- Desactive el modo nocturno. Para obtener más información, consulte "Modo nocturno" (página 26).

Conexión de dispositivos móviles

No se puede conseguir el emparejamiento.

- Acerque la barra de sonido y el dispositivo BLUETOOTH.
- Asegúrese de que la barra de sonido no está recibiendo interferencias de un dispositivo LAN inalámbrico, de otros dispositivos inalámbricos de 2,4 GHz o de un horno microondas. Si hay cerca un dispositivo que genere radiación electromagnética, aléjelo de la barra de sonido.

No puede completarse la conexión BLUETOOTH.

- Compruebe que el indicador BLUETOOTH de la barra de sonido esté iluminado (página 29).
- Compruebe que el dispositivo BLUETOOTH con el que se va a conectar está encendido y que la función BLUETOOTH está activada.
- Acerque la barra de sonido y el dispositivo BLUETOOTH.
- Empareje de nuevo la barra de sonido y el dispositivo BLUETOOTH. Puede que tenga que cancelar el emparejamiento con la barra de sonido usando primero el dispositivo BLUETOOTH.

- Es posible que se haya borrado la información de emparejamiento. Realice otra vez la operación de emparejamiento (página 28).

El sonido del dispositivo móvil BLUETOOTH conectado no sale de la barra de sonido.

- Compruebe que el indicador BLUETOOTH de la barra de sonido esté iluminado (página 29).
- Acerque la barra de sonido y el dispositivo BLUETOOTH.
- Si hay cerca un dispositivo que genere radiación electromagnética, como un dispositivo LAN inalámbrico, otros dispositivos BLUETOOTH o un horno microondas, aléjelo de la barra de sonido.
- Retire cualquier obstáculo entre la barra de sonido y el dispositivo BLUETOOTH o aleje la barra de sonido del obstáculo.
- Cambie la posición del dispositivo BLUETOOTH conectado.
- Cambie la frecuencia LAN inalámbrica de cualquier enrutador Wi-Fi o PC cercano a un rango de 5 GHz.
- Aumente el volumen del dispositivo BLUETOOTH conectado.

Mando a distancia

El mando a distancia de la barra de sonido no funciona.

- Apunte el mando a distancia al sensor del mando a distancia de la barra de sonido (página 7).
- Quite cualquier obstáculo que haya en la trayectoria entre el mando a distancia y la barra de sonido.
- Sustituya las dos pilas del mando a distancia por unas nuevas, si tienen poca carga.
- Asegúrese de estar pulsando el botón adecuado en el mando a distancia.

El mando a distancia del televisor no funciona.

- Este problema puede solucionarse activando la función IR repeater (página 21).

Otros

La función Control por HDMI no funciona correctamente.

- Compruebe la conexión con la barra de sonido (consulte la Guía de inicio suministrada).
- Active la función Control por HDMI en el televisor. Para obtener más información, consulte el manual de instrucciones de su televisor.
- Espere un momento y vuelva a intentarlo. Si desenchufa la barra de sonido, tendrá que esperar un rato antes de poder realizar operaciones. Espere 15 segundos o más y vuelva a intentarlo.
- Compruebe que los dispositivos conectados a la barra de sonido sean compatibles con la función Control por HDMI.
- Active la función Control por HDMI en los dispositivos conectados a la barra de sonido. Para obtener más información, consulte el manual de instrucciones del dispositivo.
- El tipo y el número de dispositivos que pueden controlarse mediante la función Control por HDMI están restringidos por el estándar HDMI CEC:
 - Dispositivos de grabación (grabadora Blu-ray Disc, grabadora DVD, etc.): hasta 3 dispositivos
 - Dispositivos de reproducción (reproductor de Blu-ray Disc, reproductor de DVD, etc.): hasta 3 dispositivos
 - Dispositivos de sintonización: hasta 4 dispositivos
 - Sistema de audio (receptor/auriculares): hasta 1 dispositivo (utilizado por la barra de sonido)

Todos los indicadores parpadean deprisa y la barra de sonido se apaga.

- Desconecte el cable de alimentación de CA y asegúrese de que nada obstruya los orificios de ventilación de la barra de sonido.

Los sensores del televisor no funcionan correctamente.

- La barra de sonido puede bloquear algunos sensores (como el sensor de brillo), el receptor del mando a distancia del televisor, el emisor para gafas 3D (transmisión por infrarrojos) de un televisor 3D compatible con el sistema de gafas 3D por infrarrojos o la comunicación inalámbrica. Sitúe la barra de sonido a una distancia del televisor que permita que estos componentes funcionen correctamente. Para saber dónde se encuentran los sensores y el receptor del mando a distancia, consulte el manual de instrucciones suministrado con el televisor.

Las funciones inalámbricas (función BLUETOOTH) presentan un comportamiento inestable.

- No coloque objetos metálicos cerca de la barra de sonido, aparte de un televisor.

De repente se reproduce música que no conoce.

- Puede que se haya reproducido la música de muestra preinstalada. Pulse  en la barra de sonido para detener la reproducción.

La barra de sonido no funciona correctamente.

- La barra de sonido puede estar en modo demo. Para cancelar el modo demo, restablezca la barra de sonido. Mantenga pulsado - (volumen) y  (encendido) en la barra de sonido durante más de 5 segundos (página 43).

Reinicio de la barra de sonido

Si la barra de sonido sigue sin funcionar correctamente, reinicie la barra de sonido siguiendo los pasos indicados a continuación.

- 1 Mantenga pulsado – (volumen) y  (encendido) en la barra de sonido durante más de 5 segundos.**

Todos los indicadores de la barra de sonido parpadean 4 veces y los ajustes recuperan sus valores iniciales.

- 2 Desconecte el cable de alimentación de CA.**
- 3 Conecte el cable de alimentación de CA y pulse  para encender la barra de sonido.**

Sugerencia

En la descripción de cada función los ajustes predeterminados aparecen subrayados.

Especificaciones

Sección del amplificador

SALIDA DE POTENCIA (nominal)

Frontal izquierdo + frontal derecho:
32 W + 32 W (a 6 ohmios, 1 kHz, 1% de distorsión armónica total)

Altavoz potenciador de graves: 64 W
(a 3 ohmios, 100 Hz, 1% de distorsión armónica total)

SALIDA DE POTENCIA (referencia)

Altavoz frontal izquierdo/frontal derecho: 50 W (por canal a 6 ohmios, 1 kHz)

Altavoz potenciador de graves: 100 W
(a 3 ohmios, 100 Hz)

Entradas

TV IN (OPT)

HDMI IN

Salida

HDMI OUT (TV eARC/ARC)

Sección de BLUETOOTH

Sistema de comunicación

Especificación BLUETOOTH versión 4.2

Salida

Especificación BLUETOOTH Power Class 1

Alcance de comunicación máximo

Línea de visión aprox. 25 m¹⁾

Banda de frecuencia

Banda de 2,4 GHz (2,4000 GHz - 2,4835 GHz)

Potencia de salida máxima

≤ 6 dBm

Método de modulación

FHSS (Freq Hopping Spread Spectrum)

Perfiles BLUETOOTH compatibles²⁾

A2DP (Advanced Audio Distribution Profile)

AVRCP (Audio Video Remote Control Profile)

Códecs compatibles³⁾

SBC⁴⁾, AAC⁵⁾

Rango de transmisión (A2DP)

20 Hz - 20.000 Hz (frecuencia de muestro de 32 kHz, 44,1 kHz, 48 kHz)

- 1) El rango real varía en función de ciertos factores, como los obstáculos entre los dispositivos, los campos magnéticos alrededor de un horno microondas, la electricidad estática, el uso de un teléfono inalámbrico, la sensibilidad de la recepción, el sistema operativo, las aplicaciones de software, etc.
- 2) Los perfiles del estándar BLUETOOTH indican el objetivo de la comunicación BLUETOOTH entre dispositivos.
- 3) Códec: compresión de señal de audio y formato de conversión
- 4) Abreviatura de códec de subbanda
- 5) Abreviatura de codificación de audio avanzada

Sección del altavoz

Sistema de altavoces

Sistema de 4 altavoces de 2 vías, reflejo de graves

Altavoz

Altavoz frontal izquierdo/frontal

derecho: 52 mm × 90 mm tipo cónico

Altavoz potenciador de graves:

52 mm × 90 mm tipo cónico

Especificaciones generales

Requisitos de alimentación

CC 24 V (utilizando el adaptador de CA incluido conectado a una fuente de alimentación de CA 100 V - 240 V, 50 Hz/60 Hz)

Consumo de energía

Encendido: 32 W

Modo en espera: 0,5 W o menos (modo de ahorro de energía)

(Cuando la función Control por HDMI y el modo en espera de BLUETOOTH están desactivados)

Modo en espera: 2 W o menos*

(Cuando la función Control por HDMI y el modo en espera de BLUETOOTH están activados)

* La barra de sonido accede automáticamente al modo de ahorro de energía cuando no hay conexión HDMI ni historial de emparejamiento BLUETOOTH.

Dimensiones* (aprox.) (an/al/pr)

890 mm × 64 mm × 96 mm

* Partes salientes no incluidas

Peso (aprox.)

3,1 kg

El diseño y las especificaciones están sujetos a cambios sin previo aviso.

Formatos de audio de entrada compatibles

Los formatos de audio compatibles con la barra de sonido son los siguientes.

Formato	Función			
	"HDMI"	"TV" (eARC)	"TV" (ARC)	"TV" (OPT)
LPCM 2ch	○	○	○	○
LPCM 5.1ch	○	○	-	-
LPCM 7.1ch	○	○	-	-
Dolby Digital	○	○	○	○
Dolby TrueHD	○	○	-	-
Dolby Digital Plus	○	○	○	-
Dolby Atmos - Dolby TrueHD	○	○	-	-
Dolby Atmos - Dolby Digital Plus	○	○	○	-
DTS	○	○	○	○
DTS-ES Discrete 6.1, DTS-ES Matrix 6.1	○	○	○	○
DTS 96/24	○	○	○	○
DTS-HD High Resolution Audio	○	○	-	-
DTS-HD Master Audio	○	○	-	-
DTS-HD LBR	○	○	-	-
DTS:X	○	○	-	-

○: Formato compatible.

-: Formato no compatible.

Formatos de vídeo HDMI compatibles

Los formatos de vídeo compatibles con la barra de sonido son los siguientes.

Resolución	Velocidad de fotogramas	3D	Espacio de color	Profundidad de color	Ajuste de formato de señal HDMI
4K 4096 × 2160p 3840 × 2160p	50/59,94/60 Hz	–	RGB 4:4:4 YCbCr 4:4:4	8 bits	Formato mejorado ¹⁾
		–	YCbCr 4:2:2	8/10/12 bits	
		–	YCbCr 4:2:0	10/12 bita	
	23,98/24/25/29,97/30 Hz	–	RGB 4:4:4 YCbCr 4:4:4	10/12 bita	
4K 4096 × 2160p 3840 × 2160p	50/59,94/60 Hz	–	YCbCr 4:2:0	8 bits	Formato estándar ²⁾
		–	RGB 4:4:4 YCbCr 4:4:4	8 bits	
		–	YCbCr 4:2:2	8/10/12 bits	
1920 × 1080p	25/29,97/30/50/ 59,94/60 Hz	–	RGB 4:4:4 YCbCr 4:4:4 YCbCr 4:2:2	8/10/12 bits	
	23,98/24 Hz	⊙			
1920 × 1080i	50/59,94/60 Hz	○			
1280 × 720p	50/59,94/60 Hz	⊙			
	23,98/24/29,97/30 Hz	–			
720 × 480p	59,94/60 Hz	–			
720 × 576p	50 Hz	–			
640 × 480p	59,94/60 Hz	–	RGB 4:4:4		

○: Compatible con señales 3D en formato de lado a lado (mitad)

⊙: Compatible con la señal 3D en formato de empaquetamiento de tramas y de arriba a abajo (arriba y abajo)

1) Utilice un cable HDMI de alta velocidad de primera calidad con Ethernet compatible con 18 Gbps.

2) Utilice un cable HDMI de alta velocidad de primera calidad con Ethernet o un cable HDMI de alta velocidad de Sony con Ethernet con el logotipo del tipo de cable.

Notas sobre la toma HDMI y las conexiones HDMI

- Utilice un cable HDMI homologado.
- No es recomendable utilizar un cable de conversión HDMI-DVI.
- Es posible que el dispositivo conectado elimine las señales de audio (frecuencia de muestreo, longitud de bits, etc.) que se transmiten desde una toma HDMI.
- Es posible que el sonido se interrumpa al cambiar la frecuencia de muestreo o el número de canales de las señales de salida de audio del dispositivo de reproducción.

- Cuando se selecciona la entrada TV, las señales de vídeo a través de la toma HDMI IN seleccionada la última vez se emiten desde la toma HDMI OUT (TV eARC/ARC).
- La barra de sonido es compatible con "TRILUMINOS".
- Todas las tomas HDMI IN y HDMI OUT (TV eARC/ARC) admiten un ancho de banda de hasta 18 Gbps, HDCP2.2 y HDCP2.3¹⁾, espacios de color amplios BT.2020²⁾ y la transmisión de contenido HDR (alto rango dinámico)³⁾.
 - ¹⁾ HDCP2.2 y HDCP2.3 son tecnologías de reciente creación de protección de copyright que se utilizan para proteger contenido como películas 4K.
 - ²⁾ El espacio de color BT.2020 es un nuevo estándar de color más amplio pensado para sistemas de televisión de definición ultraalta.
 - ³⁾ HDR es un nuevo formato de vídeo capaz de reproducir un mayor abanico de niveles de brillo. La barra de sonido es compatible con HDR10, HLG (Hybrid Log-Gamma) y Dolby Vision.

Acerca de la comunicación BLUETOOTH

- Los dispositivos BLUETOOTH deben usarse aproximadamente a una distancia de 10 metros (separación libre de obstáculos). El alcance de comunicación efectiva puede ser menor en las siguientes condiciones.
 - Cuando una persona, objeto metálico, pared u otros obstáculos se encuentra entre los dispositivos conectados mediante BLUETOOTH
 - Lugares donde hay instalada una red LAN inalámbrica
 - Cerca de hornos microondas en funcionamiento
 - Lugares donde se generan otras ondas electromagnéticas
- Los dispositivos BLUETOOTH y las LAN inalámbricas (IEEE 802.11b/g/n) utilizan la misma banda de frecuencia (2,4 GHz). Cuando utilice un dispositivo BLUETOOTH cerca de un dispositivo equipado con la función LAN inalámbrica, pueden producirse interferencias electromagnéticas. Esto puede provocar una reducción de la velocidad de transferencia de los datos, ruido o la imposibilidad de conectarse. Si esto sucediera, intente lo siguiente:
 - Utilice la barra de sonido a una distancia mínima de 10 metros del dispositivo LAN inalámbrico.
 - Apague el dispositivo LAN inalámbrico cuando utilice un dispositivo BLUETOOTH a menos de 10 metros.
 - Instale la barra de sonido y el dispositivo BLUETOOTH lo más cerca posible el uno del otro.
- Las ondas de radio emitidas por la barra de sonido pueden interferir en el funcionamiento de algunos aparatos médicos. Como estas interferencias pueden provocar un mal funcionamiento, apague siempre la barra de sonido y el dispositivo BLUETOOTH en los siguientes lugares:
 - Hospitales, trenes, aviones, gasolineras y en sitios donde pueda haber presencia de gases inflamables
 - Cerca de puertas automáticas o alarmas de incendios
- La barra de sonido admite funciones de seguridad que cumplen con la especificación BLUETOOTH para garantizar una conexión segura durante la conexión mediante tecnología BLUETOOTH. Sin embargo, puede que esta seguridad no sea suficiente, dependiendo del contenido y otros factores, por lo que es recomendable prestar una atención especial al establecer comunicaciones con tecnología BLUETOOTH.
- Sony no se hace responsable en modo alguno de cualquier daño o pérdida como consecuencia de las posibles fugas de información que puedan producirse durante la comunicación con la tecnología BLUETOOTH.
- La comunicación BLUETOOTH no está necesariamente garantizada con todos los dispositivos BLUETOOTH que tengan el mismo perfil que la barra de sonido.

- Los dispositivos BLUETOOTH conectados con la barra de sonido deben cumplir con la especificación BLUETOOTH prescrita por Bluetooth SIG, Inc., y deben disponer de una certificación que lo acredite. Sin embargo, aunque un dispositivo cumpla con la especificación BLUETOOTH, pueden darse casos en los que las características o especificaciones de un dispositivo BLUETOOTH no permitan la conexión, o puede provocar métodos de control, visualización o funcionamiento inesperados.
- Dependiendo del dispositivo BLUETOOTH conectado con la barra de sonido, el entorno de comunicación o las condiciones ambientales, puede producirse ruido o el audio puede entrecortarse.

Si tiene alguna pregunta o hay algún problema que afecta a la barra de sonido, póngase en contacto con el distribuidor de Sony más cercano.

Precauciones

Seguridad

- Si cae algún objeto o líquido en el interior de la barra de sonido, desenchúfela y deje que personal cualificado la inspeccione antes de seguir utilizándola.
- No se suba a la barra de sonido ni al altavoz potenciador de graves, ya que podría caerse y hacerse daño, o dañar la barra de sonido.

Fuentes de alimentación

- Antes de utilizar la barra de sonido, compruebe que el voltaje de funcionamiento es idéntico al del suministro eléctrico local. El voltaje de funcionamiento figura en la placa de características de la parte trasera de la barra de sonido.
- Si no va a utilizar la barra de sonido durante mucho tiempo, asegúrese de desenchufarla de la toma de corriente de la pared. Para desenchufar el cable de alimentación de CA, tire del enchufe y no del cable.
- Una clavija del enchufe es más ancha que la otra por motivos de seguridad y encajará en la toma de corriente de la pared solamente en un sentido. Si no puede introducir el enchufe completamente en la toma de corriente, póngase en contacto con el distribuidor.
- El cable de alimentación de CA debe ser sustituido únicamente en un taller de servicio cualificado.

Acumulación de calor

Aunque la barra de sonido se caliente durante el funcionamiento, esto no indica una anomalía.

Si utiliza esta barra de sonido de forma continuada a un volumen alto, la temperatura aumentará considerablemente en las partes trasera e inferior. Para evitar quemaduras, no toque la barra de sonido.

Colocación

- Coloque la barra de sonido en un lugar con una ventilación adecuada para impedir la acumulación de calor y prolongar la vida útil de la barra de sonido.
- No coloque la barra de sonido cerca de fuentes de calor, ni en lugares expuestos a la luz solar directa, a polvo excesivo o a impactos mecánicos.
- No coloque nada encima de la barra de sonido.
- Si la barra de sonido se utiliza junto con un televisor, una videograbadora o una pletina de casete, podría producirse ruido y la calidad de imagen podría verse afectada. En ese caso, aparte la barra de sonido del televisor, la videograbadora o la pletina de casete.
- Tenga precaución si coloca la barra de sonido sobre una superficie que tenga un tratamiento especial (con cera, aceite, abrillantador, etc.), pues pueden aparecer manchas o decoloración en la superficie.
- Tenga cuidado para evitar posibles lesiones con las esquinas de la barra de sonido.

Funcionamiento

Antes de conectar otros dispositivos, asegúrese de apagar y desenchufar la barra de sonido.

Si observa irregularidades de color en una pantalla de un televisor cercano

Pueden observarse irregularidades de color en ciertos tipos de televisores.

- Si se observa una irregularidad de color...
Apague el televisor y vuelva a encenderlo transcurridos unos 15 o 30 minutos.
- Si se vuelve a observar una irregularidad de color...
Aparte la barra de sonido aún más del televisor.

Limpieza

Limpie la barra de sonido con un paño suave y seco. No utilice estropajos abrasivos, polvo desengrasante ni disolventes, como alcohol o bencina.

Si tiene alguna pregunta o hay algún problema que afecta a la barra de sonido, póngase en contacto con el distribuidor de Sony más cercano.

Copyrights y marcas comerciales

La barra de sonido incorpora Dolby* Digital y DTS** Digital Surround System.

* Fabricado con la licencia de Dolby Laboratories. Dolby, Dolby Audio, Dolby Atmos, Dolby Vision y el símbolo de la doble D son marcas comerciales de Dolby Laboratories.

**Para obtener información acerca de las patentes de DTS, consulte la página <https://patents.dts.com>. Fabricado con licencia de DTS, Inc. DTS, el símbolo, DTS y el símbolo juntos, DTS:X, Virtual:X, el logotipo de DTS:X y el logotipo de DTS Virtual:X son marcas comerciales o marcas comerciales registradas de DTS, Inc. en Estados Unidos o en otros países. © DTS, Inc. Todos los derechos reservados.

La marca de la palabra BLUETOOTH® y sus logotipos son marcas comerciales registradas de Bluetooth SIG, Inc. y cualquier uso de los mismos por parte de Sony Corporation se realiza bajo licencia. Otras marcas comerciales y nombres comerciales pertenecen a sus respectivos propietarios.

Los términos HDMI y HDMI High-Definition Multimedia Interface, y el Logotipo HDMI son marcas comerciales o marcas registradas de HDMI Licensing Administrator, Inc. en los Estados Unidos y en otros países.

El logotipo de "BRAVIA" es una marca comercial de Sony Corporation.

"PlayStation" es una marca comercial registrada o marca comercial de Sony Interactive Entertainment Inc.

Tecnología de codificación de audio MPEG Layer-3 y patentes, bajo licencia de Fraunhofer IIS y Thomson.

Windows Media es una marca comercial registrada o una marca comercial de

Microsoft Corporation en los Estados Unidos y/o en otros países.

Este producto está protegido por ciertos derechos de propiedad intelectual de Microsoft Corporation. El uso o distribución de dicha tecnología fuera de este producto está prohibida sin una licencia de Microsoft o de una subsidiaria autorizada de Microsoft.

"TRILUMINOS" y el logotipo "TRILUMINOS" son marcas comerciales registradas de Sony Corporation.

Todas las otras marcas comerciales son marcas comerciales de sus respectivos propietarios.

FreeRTOS Kernel V10.0.1
Copyright (C) 2017 Amazon.com, Inc. or its affiliates. All Rights Reserved.

Permission is hereby granted, free of charge, to any person obtaining a copy of this software and associated documentation files (the "Software"), to deal in the Software without restriction, including without limitation the rights to use, copy, modify, merge, publish, distribute, sublicense, and/or sell copies of the Software, and to permit persons to whom the Software is furnished to do so, subject to the following conditions:

The above copyright notice and this permission notice shall be included in all copies or substantial portions of the Software.

THE SOFTWARE IS PROVIDED "AS IS", WITHOUT WARRANTY OF ANY KIND, EXPRESS OR IMPLIED, INCLUDING BUT NOT LIMITED TO THE WARRANTIES OF MERCHANTABILITY, FITNESS FOR A PARTICULAR PURPOSE AND NONINFRINGEMENT. IN NO EVENT SHALL THE AUTHORS OR COPYRIGHT HOLDERS BE LIABLE FOR ANY CLAIM, DAMAGES OR OTHER LIABILITY, WHETHER IN AN ACTION OF CONTRACT, TORT OR OTHERWISE, ARISING FROM, OUT OF OR IN CONNECTION WITH THE SOFTWARE OR THE USE OR OTHER DEALINGS IN THE SOFTWARE.

<http://www.FreeRTOS.org>

<http://aws.amazon.com/freertos>

WAARSCHUWING

Installeer de Sound Bar niet in een te kleine ruimte zoals een boekenrek of een inbouwkast.

Om het risico op brand te voorkomen, zorgt u dat de ventilatieopening van de Sound Bar niet wordt afgedekt met kranten, tafelkleden, gordijnen, enz. Stel de Sound Bar ook niet bloot aan open vuur (zoals kaarsen).

Om het risico op een elektrische schok of brand te voorkomen, zorgt u dat de Sound Bar niet wordt blootgesteld aan vloeistoffen. Plaats dus geen objecten gevuld met vloeistof, zoals een vaas, op de Sound Bar.

Het toestel blijft onder spanning staan zolang de netstroomadapter in het stopcontact zit, ook al is de Sound Bar zelf uitgeschakeld.

Aangezien de hoofdstekker van de wisselstroomadapter wordt gebruikt om de wisselstroomadapter af te koppelen van het elektriciteitsnet, moet u de stekker in een stopcontact steken dat gemakkelijk bereikbaar is. Als u een abnormaliteit opmerkt, moet u de stekker onmiddellijk uit het stopcontact halen.

VOORZICHTIG

Risico op explosie als u de batterij vervangt door een onjuist type. Stel batterijen of apparaten met batterijen niet bloot aan extreme hitte, zoals direct zonlicht en vuur.

Alleen voor gebruik binnenshuis.

Aanbevolen kabels

Gebruik degelijk afgeschermd en geaarde kabels voor de verbinding met hostcomputers en/of randapparatuur.

Voor de Sound Bar

Het naamplaatje bevindt zich aan de onderkant van de Sound Bar.

Voor de netspanningsadapter

Het label voor het modelnummer en serienummer van de netspanningsadapter bevinden zich op de onderkant van de netspanningsadapter.

Voor de klanten in Europa

Opmerking voor klanten: de volgende informatie geldt enkel voor apparatuur verkocht in landen waar de EU-richtlijnen van kracht zijn.

Dit product werd vervaardigd door of in opdracht van Sony Corporation. EU importeur: Sony Europe Limited. Vragen aan de EU invoerder of met betrekking tot Europese productconformiteit kunnen worden gericht aan de gemachtigde vertegenwoordiger, Sony Belgium, bijkantoor van Sony Europe Limited, Davincilaan 7-D1, 1935 Zaventem, België.



Hierbij verklaart Sony Corporation dat deze radioapparatuur conform is met Richtlijn 2014/53/EU.

De volledige tekst van de EU-conformiteitsverklaring kan worden geraadpleegd op het volgende internetadres:

<http://www.compliance.sony.de/>

Dit apparaat werd getest en conform bevonden met de limieten bepaald in de EMC-regel met een verbindingkabel van minder dan 3 meter.



Verwijdering van oude batterijen, elektrische en elektronische apparaten (van toepassing in de Europese Unie en

andere landen met afzonderlijke inzamelingsystemen)

Dit symbool op het product, de batterij of op de verpakking wijst erop dat het product en de batterij, niet als huishoudelijk afval behandeld mogen worden. Op sommige batterijen kan dit symbool gebruikt worden in combinatie met een chemisch symbool. Het chemisch symbool voor lood (Pb) wordt toegevoegd wanneer de batterij meer dan 0,004% lood bevat. Door deze producten en batterijen op juiste wijze af te voeren, vermijdt u mogelijke negatieve gevolgen voor mens en milieu die zijn gekoppeld aan verkeerde afvalbehandeling. Het recyclen van materialen draagt bij aan het behoud van natuurlijke bronnen. In het geval dat de producten om redenen van veiligheid, prestaties dan wel in verband met data-integriteit een permanente verbinding met een ingebouwde batterij vereisen, mag deze batterij enkel door gekwalificeerd servicepersoneel worden vervangen. Om ervoor te zorgen dat de batterij, elektrische en elektronische apparaten op een juiste wijze zal worden behandeld, dienen deze producten aan het eind van hun levenscyclus worden ingeleverd bij het juiste inzamelingspunt voor het recyclen van elektrisch en elektronisch materiaal. Voor alle andere batterijen verwijzen we u naar het hoofdstuk over het veilig

verwijderen van batterijen. Lever de batterijen in bij het juiste inzamelingspunt voor het recyclen van batterijen. Voor meer informatie over het recyclen van dit product of de batterij, kunt u contact opnemen met de gemeentelijke instanties, de organisatie belast met de verwijdering van huishoudelijk afval of de winkel waar u het product of batterij hebt gekocht.

Inhoudsopgave

Deze gebruiksaanwijzing	4
Inhoud verpakking	5
Wat u met de Sound Bar kunt doen	6
Onderdelen en bedieningselementen	7

Verbinding maken met een tv of AV-apparaat

Met behulp van de HDMI-kabel verbinding maken met een tv of AV-apparaat → Beknopte gids (afzonderlijk document)

Een Sony-tv draadloos verbinden via de BLUETOOTH-functie	14
Een 4K-tv en 4K-apparaten aansluiten	17
Een tv die compatibel is met eARC aansluiten	20
De Sound Bar aan een muur bevestigen	20
Wanneer de afstandsbediening van de tv niet werkt	22

Geluid beluisteren

Luisteren naar een tv en andere apparaten	23
Genieten van het surroundgeluid	24
Het geluid aanpassen	27

Muziek/geluid beluisteren met behulp van de BLUETOOTH®-functie

Muziek op een mobiel apparaat beluisteren	29
De instellingen van de BLUETOOTH-functie wijzigen	32

De verschillende functies gebruiken

De functie Controle voor HDMI gebruiken	33
De functie "BRAVIA" Sync gebruiken	35
Energiebesparing	36

Problemen oplossen

Problemen oplossen	37
De Sound Bar resetten	43

Aanvullende informatie

Specificaties	44
Ondersteunde ingangsaudioformaten	46
Ondersteunde HDMI-video-indelingen	47
Over BLUETOOTH-communicatie	49
Voorzorgsmaatregelen	50

Deze gebruiksaanwijzing

- In deze gebruiksaanwijzing staan de bedieningselementen op de afstandsbediening beschreven.
- Sommige afbeeldingen worden voorgesteld als conceptuele tekeningen en kunnen afwijken van de werkelijke producten.
- De basisinstellingen zijn onderstreept op elke functiebeschrijving.
Voorbeeld: Verticale surround uit

Inhoud verpakking

- Sound Bar (1)

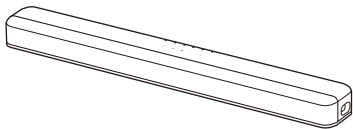

- Afstandsbediening (1)

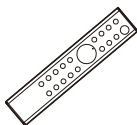

- R03-batterij (AAA) (2)



- Optische digitale kabel (1)

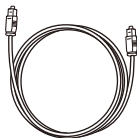

- Netstroomadapter (1)



- Netsnoer (1)



- WANDMONTAGESJABLOON (1)

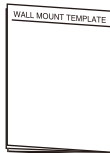

- Beknopte gids



- Gebruiksaanwijzing

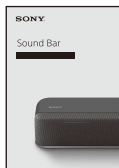

Wat u met de Sound Bar kunt doen

De Sound Bar ondersteunt op objecten gebaseerde audio-indelingen zoals Dolby Atmos en DTS:X, en HDR-video-indelingen zoals HDR10, HLG en Dolby Vision.

"Luisteren naar een tv en andere apparaten" (pagina 23)

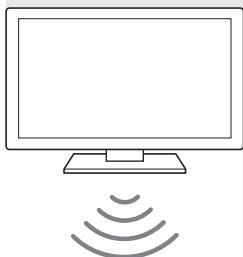

"Een Sony-tv draadloos verbinden via de BLUETOOTH-functie" (pagina 14)

Blu-ray Disc™-speler, kabelbox, satellietbox enz.

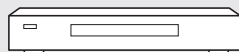

Basisaansluiting: raadpleeg de "Beknopte gids" (afzonderlijk document).

Andere aansluitingen: zie "Verbinding maken met een tv of AV-apparaat" (pagina 14).

"De functie Controle voor HDMI gebruiken" (pagina 33)
"De functie "BRAVIA" Sync gebruiken" (pagina 35)

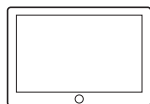
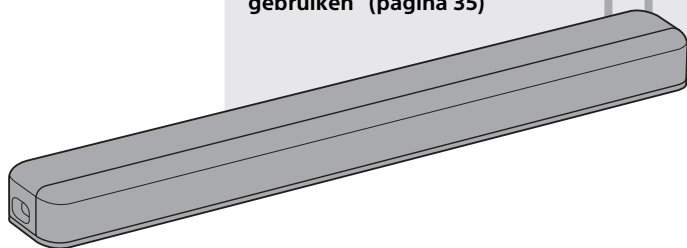

"Muziek op een mobiel apparaat beluisteren" (pagina 29)

Onderdelen en bedieningselementen

Er worden geen details weergegeven op de afbeeldingen.

Sound Bar

Voorzijde

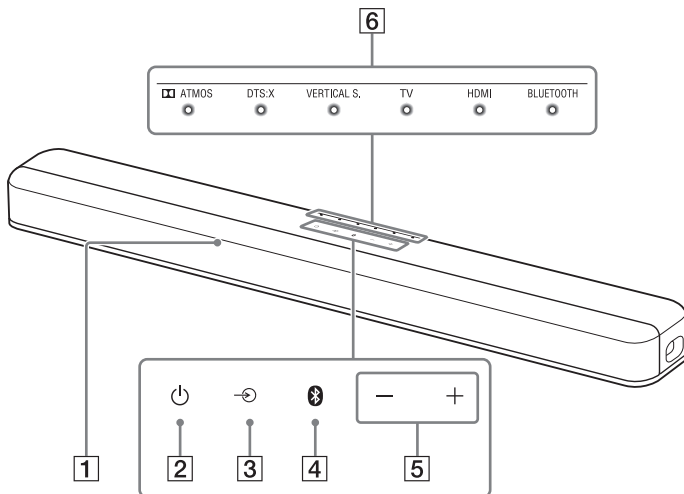







- 1 Afstandsbedieningssensor**
Richt de afstandsbediening op de afstandsbedieningssensor om de Sound Bar te bedienen.
- 2 (voeding)-knop**
Hiermee wordt de Sound Bar ingeschakeld of in de stand-bystand gezet.
- 3 (ingangsselectie)-knop (pagina 23)**
- 4 BLUETOOTH-knop (pagina 29)**
- 5 +/- (volume)-knoppen**





6 Indicators

Als de indicators op de Sound Bar oplichten of knipperen, wijst dit op de volgende status.



















Huidige geselecteerde ingang

Indicators	Status
	Licht op terwijl de tv-ingang geselecteerd is.
	Licht op terwijl de HDMI-ingang geselecteerd is.
	Licht op terwijl de BLUETOOTH-ingang geselecteerd is.
  	Lichten op terwijl de Sound Bar aangesloten is op de tv met de BLUETOOTH-functie (tv-ingang is geselecteerd).

Geluidsindeling, surround-effect













Indicators/kleuren	Status
 ATMOS 	Wit Licht op terwijl de Dolby Atmos-indeling wordt afgespeeld en de verwerking van virtueel surroundgeluid is geactiveerd.
	Wit Licht op terwijl de DTS:X-indeling wordt afgespeeld.
	Groen Licht op terwijl de DTS-indeling wordt afgespeeld en de geluidseffectinstelling is ingesteld op "DTS Virtual:X" (pagina 26).
	Oranje Licht op terwijl de DTS:X-indeling wordt afgespeeld en de geluidseffectinstelling is ingesteld op "DTS Virtual:X" (pagina 26).
	Wit Licht op terwijl de functie voor verticale surround is ingeschakeld (pagina 24).

Volume

Indicators	Status
 ATMOS  DTS:X  VERTICAL S.  TV  HDMI  BLUETOOTH	Geven het volumeniveau aan met behulp van knipperende indicators wanneer u het volume aanpast door op  +/- te drukken. Wanneer het volumeniveau wordt verhoogd, knipperen de indicators sneller (van links naar rechts).
 ATMOS  DTS:X  VERTICAL S.  TV  HDMI  BLUETOOTH	<ul style="list-style-type: none">• Knipperen herhaaldelijk terwijl het geluid gedempt is.• Knipperen tweemaal wanneer het volumeniveau op het minimum is ingesteld.
 ATMOS  DTS:X  VERTICAL S.  TV  HDMI  BLUETOOTH	Knipperen tweemaal wanneer het volumeniveau op het maximum is ingesteld.

Instelwaarde voor elke functie

De gewijzigde instelling voor elke functie wordt aangeduid als de status van de indicators. De volgende status geeft de aan/uit-instelling voor elke functie aan. Raadpleeg de beschrijving voor elke functie voor informatie over de status wanneer andere instellingen dan de aan/uit-instelling worden gewijzigd.

Indicators						Status
 ATMOS	 DTS:X	 VERTICAL S.	 TV	 HDMI	 BLUETOOTH	<ul style="list-style-type: none">• Knipperen tweemaal wanneer de functie is ingeschakeld (voor een andere functie dan de nacht-/stemmodus).• Lichten gedurende 2 seconden op wanneer de functie is ingeschakeld (voor de nacht-/stemmodus).
 ATMOS	 DTS:X	 VERTICAL S.	 TV	 HDMI	 BLUETOOTH	<ul style="list-style-type: none">• Knipperen tweemaal wanneer de functie is uitgeschakeld (voor een andere functie dan de nacht-/stemmodus).• Lichten gedurende 2 seconden op wanneer de functie is uitgeschakeld (voor de nacht-/stemmodus).

Achterzijde

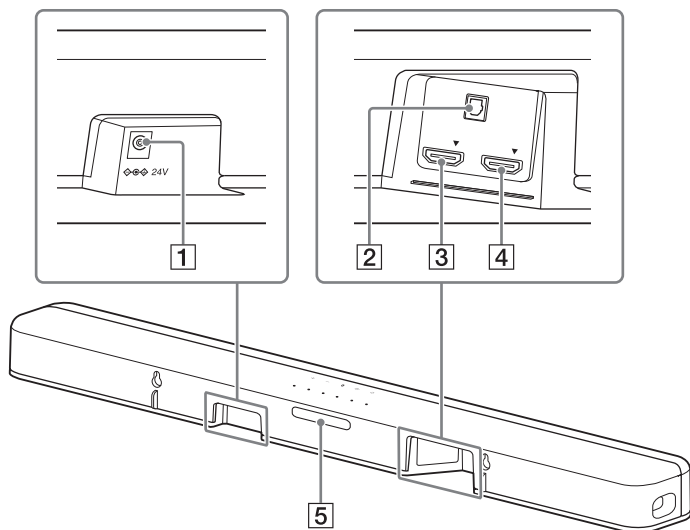

1 DC IN-aansluiting

2 TV IN (OPT)-aansluiting

3 HDMI IN-aansluiting

Verwijder de sticker wanneer u het apparaat aansluit op de HDMI IN-aansluiting.

Voor specificaties en opmerkingen over verbindingen zie "Ondersteunde HDMI-video-indelingen" (pagina 47).

4 HDMI OUT (TV eARC/ARC)-aansluiting

Sluit hierop via een HDMI-kabel een tv aan die uitgerust is met een HDMI-ingang.

De Sound Bar is compatibel met eARC en ARC. ARC is een functie voor het verzenden van geluid van de tv naar een AV-apparaat zoals de Sound Bar van de HDMI-aansluiting van de tv. eARC is een uitbreiding van ARC waarmee object-audio en meerkanaals LPCM-content kan

worden verzonden terwijl dit met ARC niet mogelijk is. Voor meer informatie over eARC zie "Een tv die compatibel is met eARC aansluiten" (pagina 20). Voor ondersteunde audio-indelingen zie "Ondersteunde ingangsaudioformaten" (pagina 46). Voor specificaties en opmerkingen over verbindingen zie "Ondersteunde HDMI-video-indelingen" (pagina 47).

5 IR-Repeater (pagina 22)

Verzendt het signaal van de afstandsbediening van de tv naar de tv.

Afstandsbediening

Sommige knoppen functioneren anders afhankelijk van hoe lang de knop wordt ingedrukt. De onderstaande pictogrammen geven aan hoe lang de knop moet worden ingedrukt.

- : druk op de knop.
- : houd de knop gedurende 5 seconden ingedrukt.

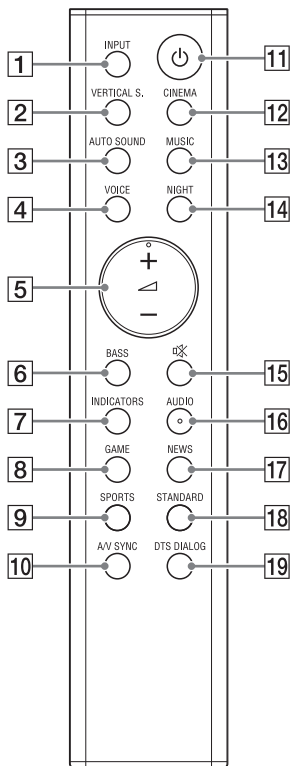

1 INPUT (pagina 23)

Selecteert de afspeelbron. Wanneer u eenmaal op INPUT drukt, knippert de huidige ingangsindicator.

Druk opnieuw op INPUT om het gewenste apparaat te selecteren. Telkens wanneer u op INPUT drukt, wijzigt de ingang als volgt op cyclische wijze.

TV-ingang → HDMI-ingang →
BLUETOOTH-ingang

2 VERTICAL S.

●: hiermee wordt de functie voor verticale surround in- en uitgeschakeld. (pagina 24)

●: hiermee wordt de geluidseffectinstelling geselecteerd. (pagina 26)

3 AUTO SOUND

●: hiermee wordt AUTO SOUND voor de geluidsmodus geselecteerd. (pagina 25)

●: hiermee wordt de AAC-codecfunctie in- en uitgeschakeld. (pagina 32)

4 VOICE

●: hiermee wordt de stemmodus in- en uitgeschakeld. (pagina 27)

●: hiermee wordt de functie Controle voor HDMI in- en uitgeschakeld. (pagina 33)

5 ◀ (volume) +*/-

Met deze knop kunt u het volume aanpassen.

6 BASS (pagina 28)

Regelt het niveau van de basklank.

7 INDICATORS

●: hiermee worden de indicators op de Sound Bar in- en uitgeschakeld.

●: hiermee wordt de functie voor automatische stand-by in- en uitgeschakeld. (pagina 36)

8 GAME

●: hiermee wordt GAME voor de geluidsmodus geselecteerd. (pagina 25)

●: hiermee wordt de instelling voor Doorvoer in stand-by voor HDMI geselecteerd. (pagina 34)

9 SPORTS

●: hiermee wordt SPORTS voor de geluidsmodus geselecteerd. (pagina 25)

●: hiermee wordt de eARC-functie in- en uitgeschakeld. (pagina 34)

10 A/V SYNC (pagina 28)

Past de vertraging tussen beeld en geluid aan.

11 (voeding)

Hiermee wordt de Sound Bar ingeschakeld of in de stand-bystand gezet.

12 CINEMA (pagina 25)

Hiermee wordt CINEMA voor de geluidsmodus geselecteerd.

13 MUSIC (pagina 25)

Hiermee wordt MUSIC voor de geluidsmodus geselecteerd.

14 NIGHT

●: hiermee wordt de nachtmodus in- en uitgeschakeld. (pagina 27)

●: hiermee wordt de BLUETOOTH-stand-bymodus in- en uitgeschakeld. (pagina 32)

15 (dempen)

Hiermee wordt het geluid tijdelijk uitgeschakeld of wordt het geluid ingeschakeld.

16 AUDIO*

●: hiermee wordt het audiokanaal voor Dolby Digital-multiplexgeluid geselecteerd. (pagina 27)

●: hiermee wordt de functie voor Audio DRC in- en uitgeschakeld. (pagina 27)

17 NEWS

●: hiermee wordt NEWS voor de geluidsmodus geselecteerd. (pagina 25)

●: hiermee wordt de instelling voor de HDMI-siginaalindeling geselecteerd. (pagina 19)

18 STANDARD

●: hiermee wordt STANDARD voor de geluidsmodus geselecteerd. (pagina 25)

●: hiermee wordt de functie voor IR-Repeater in- en uitgeschakeld. (pagina 22)

19 DTS DIALOG (pagina 28)

Past het dialoogvolume aan terwijl de DTS:X-inhoud wordt afgespeeld.

* De knoppen  + en AUDIO zijn voorzien van een voelstip. U kunt ze daardoor gemakkelijker herkennen bij het bedienen van het apparaat.

Tip

U kunt de indicators uitschakelen door op INDICATORS te drukken.

Zelfs wanneer de indicators worden uitgeschakeld door op INDICATORS te drukken en wanneer u de Sound Bar bedient, lichten de indicators met betrekking tot de bewerking op of knipperen deze.

De batterijen van de afstandsbediening vervangen

Wanneer de Sound Bar niet langer reageert als u deze probeert te bedienen met de afstandsbediening, zijn de twee batterijen aan vervanging toe.

Gebruik hiervoor nieuwe R03-mangaanbatterijen (formaat AAA).

Verbinding maken met een tv of AV-apparaat

Met behulp van de HDMI-kabel verbinding maken met een tv of AV-apparaat

Een 4K-tv of andere 4K-apparaten aansluiten

Zie "Een 4K-tv en 4K-apparaten aansluiten" (pagina 17).

Een tv die compatibel is met eARC aansluiten

Bekijk voor het aansluiten de Beknopte gids (afzonderlijk document). Zie voor de instellingen "Een tv die compatibel is met eARC aansluiten" (pagina 20).

Bekijk voor het aansluiten op een andere tv dan de hierboven genoemde Beknopte gids (afzonderlijk document).

Een Sony-tv draadloos verbinden via de BLUETOOTH-functie

Door de BLUETOOTH-functie van een Sony-tv* te gebruiken, kunt u het geluid van de tv of een apparaat dat aangesloten is op de tv beluisteren door de Sound Bar en de tv draadloos met elkaar te verbinden.

* De tv moet compatibel zijn met A2DP (Advanced Audio Distribution Profile).

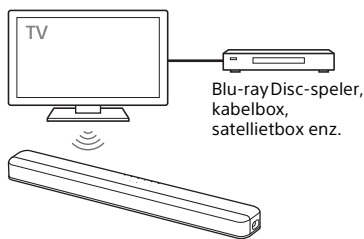

De Sound Bar en een tv draadloos met elkaar verbinden

Om de Sound Bar en een tv draadloos met elkaar te verbinden, moet u deze via de BLUETOOTH-functie met elkaar koppelen.

Koppelen is een proces waarbij informatie over BLUETOOTH-apparaten die draadloos verbinding met elkaar moeten maken vooraf geregistreerd wordt.

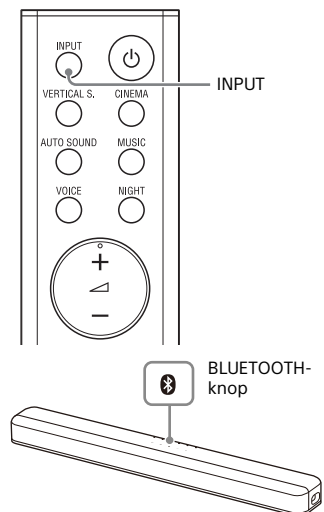

- 1** Plaats batterijen (bijgeleverd) in de afstandsbediening.
- 2** Schakel de tv in.
- 3** Schakel de Sound Bar in.

- 4** Richt de afstandsbediening op de afstandsbedieningssensor op de Sound Bar en houd INPUT op de afstandsbediening en de **BLUETOOTH-knop op de Sound Bar tegelijk gedurende 5 seconden ingedrukt.**

De TV- en BLUETOOTH-indicators knipperen tweemaal, de Sound Bar schakelt over naar de koppelingsstand en vervolgens knippert de BLUETOOTH-indicator snel.

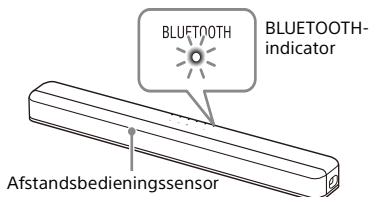

- 5** Zoek de Sound Bar op de tv door de koppelingsprocedure uit te voeren.

De lijst met de gevonden BLUETOOTH-apparaten verschijnt op het tv-scherf.

Raadpleeg de gebruiksaanwijzing van de tv voor meer informatie over de te volgen procedure voor het koppelen van het BLUETOOTH-apparaat met de tv.

- 6** Selecteer "HT-X8500" in de lijst op het scherm van de tv om de Sound Bar met de tv te koppelen.

7 Controleer of de TV- en BLUETOOTH-indicator oplichten op de Sound Bar.

Er is een verbinding ingesteld tussen de Sound Bar en de tv.

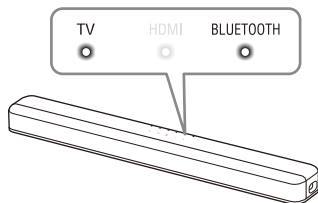

8 Selecteer een programma of tv-ingang met behulp van de afstandsbediening van de tv.

Het geluid van het beeld dat weergegeven wordt op het scherm van de tv wordt uitgevoerd via de Sound Bar.

9 Regel het volume van de Sound Bar met de afstandsbediening van de tv.

Wanneer u de dempingsknop op de afstandsbediening van de tv indrukt, wordt het geluid tijdelijk gedempt.

Opmerkingen

- Als het geluid van de tv niet wordt uitgevoerd via de Sound Bar, drukt u herhaaldelijk op INPUT op de afstandsbediening van de Sound Bar om de TV-ingang te selecteren en de status van de indicators op de Sound Bar te controleren.
 - De TV- en BLUETOOTH-indicators branden: de Sound Bar en de tv zijn met elkaar verbonden en het geluid van de tv wordt uitgevoerd via de Sound Bar.
 - De BLUETOOTH-indicator knippert snel: voer de koppelingsprocedure uit op de tv.
 - De TV-indicator brandt: voer de verbingsprocedure opnieuw uit vanaf het begin.

- Wanneer u de Sound Bar en de tv via een HDMI-kabel (niet bijgeleverd) met elkaar verbindt, wordt de BLUETOOTH-verbinding verbroken. Om de Sound Bar en de tv opnieuw via de BLUETOOTH-functie met elkaar te verbinden, koppelt u de HDMI-kabel los en voert u de verbingsprocedure opnieuw uit vanaf het begin.
- Als u nog een tv wilt koppelen nadat de eerste tv is gekoppeld, schakelt u de gekoppelde tv uit en vervolgens koppelt u de nieuwe tv door de stappen voor het aansluiten van mobiele apparaten te volgen (pagina 29).

Luisteren naar het geluid van de tv of het apparaat dat op de tv is aangesloten

U kunt de Sound Bar in-/uitschakelen, het volume regelen en het geluid dempen met behulp van de afstandsbediening van de tv wanneer de tv draadloos verbonden is met de Sound Bar.

1 Schakel de tv in met de afstandsbediening van de tv.

De Sound Bar wordt tegelijk ingeschakeld en het geluid van de tv wordt door de Sound Bar uitgevoerd.

2 Selecteer een programma of tv-ingang met behulp van de afstandsbediening van de tv.

Het geluid van het beeld dat weergegeven wordt op het scherm van de tv wordt uitgevoerd via de Sound Bar.

3 Regel het volume van de Sound Bar met de afstandsbediening van de tv.

Wanneer u de dempingsknop op de afstandsbediening van de tv indrukt, wordt het geluid tijdelijk gedempt.

Tip

Wanneer de tv uitgeschakeld wordt, wordt de Sound Bar ook uitgeschakeld.

Een 4K-tv en 4K-apparaten aansluiten

Alle HDMI-aansluitingen op de Sound Bar ondersteunen 4K-video-indeling, HDCP2.2 en HDCP2.3 (High-bandwidth Digital Content Protection System Revision 2.2 en 2.3). Om 4K-videocontent te kunnen bekijken, sluit u de 4K-tv en 4K-apparaten aan op de Sound Bar via een HDCP2.2- of HDCP2.3-compatibele HDMI-aansluiting op elk apparaat. U kunt 4K-videocontent alleen bekijken via de HDCP2.2- of HDCP2.3-compatibele HDMI-aansluiting.

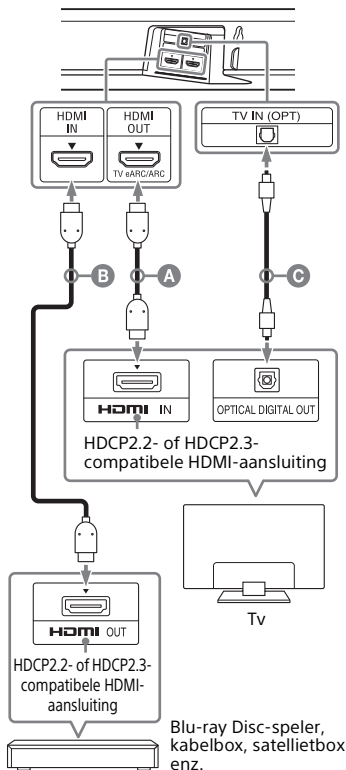

- A** HDMI-kabel (niet bijgeleverd)
- B** HDMI-kabel (niet bijgeleverd)
- Gebruik een HDMI-kabel die de 4K-video-indeling ondersteunt die u wilt bekijken. Voor meer informatie, zie "Ondersteunde HDMI-video-indelingen" (pagina 47).
- C** Optische digitale kabel (bijgeleverd)

1 Ga na welke HDMI IN-aansluiting op uw tv compatibel is met HDCP2.2 of HDCP2.3.

Raadpleeg de gebruiksaanwijzing van de tv.

2 Verbind de HDCP2.2- of HDCP2.3-compatibele HDMI IN-aansluiting van de tv met de HDMI OUT (TV eARC/ARC)-aansluiting op de Sound Bar met behulp van een HDMI-kabel (niet bijgeleverd).

Als de HDCP2.2- of HDCP2.3-compatibele HDMI IN-aansluiting op de tv eARC of ARC ondersteunt, is de verbinding met de tv is voltooid. Ga naar stap 4.

3 De HDCP2.2- of HDCP2.3-compatibele HDMI IN-aansluiting op de tv biedt geen ondersteuning voor eARC of ARC. Verbind de optische digitale uitgang op de tv met de TV IN (OPT)-aansluiting op de Sound Bar met behulp van de optische digitale kabel (bijgeleverd).

Wanneer u de tv en de Sound Bar alleen met een HDMI-kabel (niet bijgeleverd) met elkaar verbindt, wordt het geluid van de tv niet uitgevoerd via de Sound Bar. Sluit de optische digitale kabel (bijgeleverd) aan. De verbinding met de tv is voltooid.

4 Verbind de HDCP2.2- of HDCP2.3-compatibele HDMI OUT-aansluiting van het 4K-apparaat met de HDMI IN-aansluiting op de Sound Bar met behulp van een HDMI-kabel (niet bijgeleverd).

Raadpleeg de gebruiksaanwijzing van het 4K-apparaat om na te gaan of de HDMI OUT-aansluiting van het 4K-apparaat compatibel is met HDCP2.2 of HDCP2.3.

De verbinding met het 4K-apparaat is voltooid.

5 Plaats batterijen in de afstandsbediening.

6 Schakel de tv in.

7 Schakel de Sound Bar in.

Tip

U kunt 4K-inhoud bekijken op een apparaat dat compatibel is met HDCP2.2 of HDCP2.3 zelfs wanneer apparaten met verschillende versies (bv. een tv die compatibel is met HDCP2.2 en een 4K-apparaat dat compatibel is met HDCP2.3) aangesloten zijn.

De HDMI-siginaalindeling instellen zodat u 4K-videocontent kunt bekijken

Om 4K-videocontent te kunnen bekijken, moet u de relevante instelling selecteren voor de aangesloten 4K-tv en de 4K-apparaten.

Houd NEWS gedurende 5 seconden ingedrukt om de instelling voor de HDMI-siginaalindeling te selecteren.

Standaardindeling

Selecteer dit wanneer de aangesloten tv en apparaten de video-indelingen van de standaardbandbreedte ondersteunen. De Dolby ATMOS- en DTS:X-indicators knipperen.

Verbeterde indeling

Selecteer dit wanneer zowel de aangesloten tv als de apparaten video-indelingen met een grote bandbreedte ondersteunen, zoals 4K 60p 4:4:4 enz. De HDMI- en BLUETOOTH-indicators knipperen.

U vindt meer informatie over de relatie van de instelling voor de HDMI-siginaalindeling, ondersteunde videosiginaalindelingen en te gebruiken HDMI-kabels in "Ondersteunde HDMI-video-indelingen" (pagina 47).

Opmerkingen

- Afhankelijk van de tv is het mogelijk dat de tv-instelling voor HDMI-uitgang geconfigureerd moet worden. Raadpleeg de gebruiksaanwijzing van de tv.
- Wanneer het beeld niet wordt weergegeven nadat "Verbeterde indeling" is ingesteld, moet u het instellen op "Standaardindeling".

Een tv die compatibel is met eARC aansluiten

De Sound Bar is compatibel met eARC (Enhanced Audio Return Channel). eARC is een nieuwe functie die is gestandaardiseerd door HDMI 2.1 en biedt ondersteuning voor de nieuwste audio-indelingen naast audio-indelingen die worden ondersteund met het bestaande ARC (Audio Return Channel).

U kunt genieten van objectaudio-content zoals Dolby Atmos - Dolby TrueHD en DTS:X, of meerkanaals LPCM-content die niet kan worden overgedragen met ARC door de Sound Bar aan te sluiten op een tv die compatibel is met eARC door middel van een HDMI-kabel.

Bekijk voor het aansluiten de Beknopte gids (afzonderlijk document).

Vorbereiding op het gebruik van de eARC-functie

De basisinstelling van de eARC-functie is ingeschakeld. Als de eARC-functie is uitgeschakeld, houdt u SPORTS gedurende 5 seconden ingedrukt om de eARC-functie in te schakelen (pagina 34).

De eARC-functie is ingeschakeld en werkt bij het aansluiten op een tv die compatibel is met eARC.

De ARC-functie werkt bij het aansluiten op een tv die compatibel is met ARC (niet compatibel met eARC).

Opmerking

Wanneer de eARC-functie is ingeschakeld, controleert u de eARC-instelling van de aangesloten tv. Zie voor meer informatie de bedieningshandleiding van de tv.

De Sound Bar aan een muur bevestigen

U kunt de Sound Bar aan een muur bevestigen.

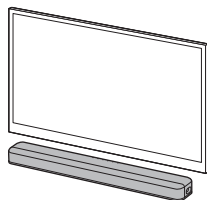

Opmerkingen

- Leg schroeven klaar (niet bijgeleverd) die geschikt zijn voor het materiaal van de muur en sterk genoeg zijn. Een wand van gipsplaat is erg zwak. Bevestig dus bij een dergelijke wand de schroeven stevig in een balk. Installeer de luidsprekers horizontaal, met schroeven in een balk op een vlak gedeelte van de wand.
- Laat de installatie uitvoeren door een Sony-dealer of een erkende installateur en let tijdens de installatie goed op de veiligheid.
- Sony kan niet verantwoordelijk worden gesteld voor ongelukken of schade die veroorzaakt wordt door een onjuiste installatie, onvoldoende sterke muur, onjuiste installatie van schroeven, natuurramp, enz.

- 1** Leg twee schroeven klaar (niet bijgeleverd) die geschikt zijn voor de wandmontageopeningen aan de achterzijde van de Sound Bar.

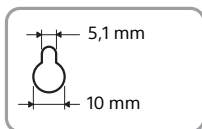
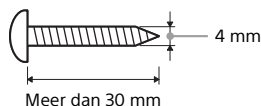

Opening aan de achterzijde van de Sound Bar

- 2** Kleef het **WANDMONTAGESJABLOON** (bijgeleverd) tegen een muur.

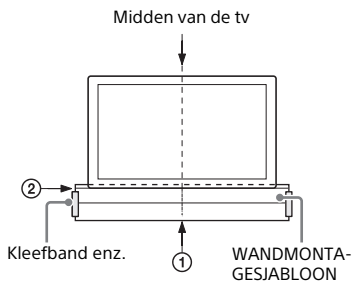

- 1** Zorg dat de LIJN MIDDEN TV (1) van het WANDMONTAGESJABLOON overeenkomt met de middellijn van uw tv.

- 2** Breng de LIJN ONDERKANT TV (2) van het WANDMONTAGESJABLOON op een lijn met de onderkant van uw tv en kleef vervolgens het WANDMONTAGESJABLOON op een muur met behulp van in de handel verkrijgbare kleefband enz.

- 3** Bevestig de schroeven in de markeringen (A) op de SCHROEFLIJN (3) van het WANDMONTAGESJABLOON zoals hieronder afgebeeld.

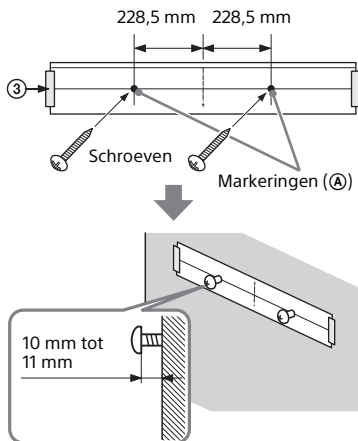

- 4** Verwijder het **WANDMONTAGESJABLOON**.

5 Hang de Sound Bar aan de schroeven.

Breng de openingen aan de achterzijde van de Sound Bar op een lijn met de schroeven en hang de Sound Bar vervolgens aan de twee schroeven.

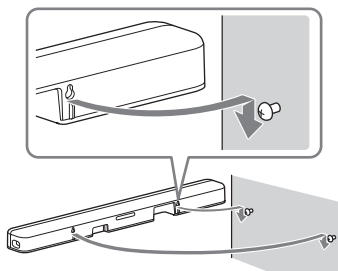

Opmerking

Wanneer u een WANDMONTAGESJABLOON aanbrengt, moet u het volledig vlak wrijven.

Wanneer de afstandsbediening van de tv niet werkt

Wanneer de Sound Bar de afstandsbedieningssensor op de tv blokkeert, is het mogelijk dat de afstandsbediening van de tv niet werkt. Schakel in dat geval de functie IR-Repeater van de Sound Bar in. U kunt de tv bedienen met de afstandsbediening van de tv door het afstandsbedieningssignaal via de achterkant van de Sound Bar te verzenden.

Houd STANDARD gedurende 5 seconden ingedrukt om de functie in of uit te schakelen.

IR-Repeater aan

De HDMI- en BLUETOOTH-indicators knippen.

IR-Repeater uit

De Dolby ATMOS- en DTS:X-indicators knippen.

Opmerkingen

- Ga na of de afstandsbediening van de tv de tv niet kan bedienen en schakel vervolgens de IR-Repeater-functie in. Als deze functie ingeschakeld is wanneer de afstandsbediening de tv kan bedienen, is het mogelijk dat de bediening niet correct verloopt wegens interferentie tussen het rechtstreekse signaal van de afstandsbediening en het signaal van de Sound Bar.
- Als de IR-Repeater-functie ingeschakeld is, werkt deze functie mogelijk niet afhankelijk van uw tv. Ook kunnen de afstandsbedieningen van andere apparaten zoals een airconditioner mogelijk niet correct werken. Wijzig in dit geval de installatiepositie van de Sound Bar of de tv.

Luisteren naar een tv en andere apparaten

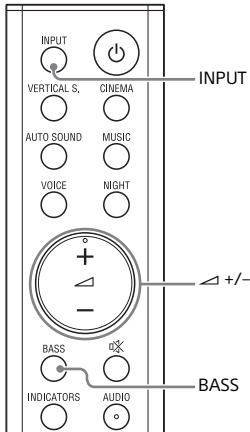

- 1 Druk herhaaldelijk op INPUT.**

Wanneer u eenmaal op INPUT drukt, knippert de huidige ingangsindicator.

Druk opnieuw op INPUT om het gewenste apparaat te selecteren. De indicator van het geselecteerde apparaat brandt.

Telkens wanneer u op INPUT drukt, wijzigt de ingang als volgt op cyclische wijze.

TV-ingang → HDMI-ingang → BLUETOOTH-ingang

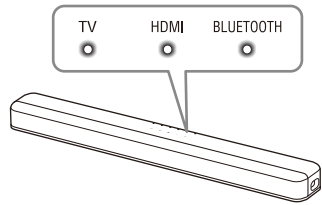

TV-ingang

- Tv die is aangesloten op de TV IN (OPT)-aansluiting op de Sound Bar
- Tv die compatibel is met de eARC- of ARC-functie die is aangesloten op de HDMI OUT (TV eARC/ARC)-aansluiting op de Sound Bar

Wanneer u de tv aansluit op zowel de HDMI OUT (TV eARC/ARC)- als de TV IN (OPT)-aansluiting, krijgt de ingang van de HDMI OUT (TV eARC/ARC)-aansluiting prioriteit als het tv-audiosignaal wordt ingevoerd met de ARC- of eARC-functie.

HDMI-ingang

Apparaat dat is aangesloten op de HDMI IN-aansluiting op de Sound Bar

BLUETOOTH-ingang

BLUETOOTH-apparaat dat A2DP ondersteunt

Voor meer informatie, zie "Muziek/geluid beluisteren met behulp van de BLUETOOTH®-functie" (pagina 29).

2 Regel het volume.

- Regel het volume door op \triangleleft +/- te drukken op de afstandsbediening.
- Regel het niveau van de basklank door op BASS op de afstandsbediening te drukken (pagina 28).

Tip

U kunt de ingang ook selecteren door op \rightarrow op de Sound Bar te drukken.

Genieten van het surroundgeluid

Genieten van een onderdompelende surroundervaring (VERTICAL S.)

Met deze functie wordt u niet alleen ondergedompeld in geluid uit horizontale richting, maar ook in geluid van bovenaf door Vertical Surround Engine* te gaan gebruiken voor andere geluidsmodi (pagina 25) dan NEWS. Deze functie werkt ook voor het 2.0-kanaalsignaal (bv. een tv-programma).

* Vertical Surround Engine is een uitermate nauwkeurige technologie voor verwerking van het digitale geluidsveld die ontwikkeld werd door Sony. Deze technologie zorgt naast een horizontaal geluidsveld ook voor een virtuele productie van een geluidsveld in de hoogte door alleen voorluidsprekers te gebruiken.

Er komen dus geen bovenluidsprekers aan te pas. U hoeft geen luidsprekers aan het plafond te hangen en u kunt ongeacht de hoogte van het plafond genieten van een erg immersief geluid. Bovendien wordt deze functie amper beïnvloed door de vorm van de kamer omdat er geen gebruik wordt gemaakt van geluid dat door de muren weerkaatst wordt en er voor een betere surroundweergave wordt gezorgd.

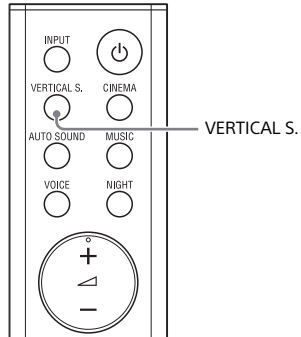

Druk op VERTICAL S. om de functie in of uit te schakelen.

Verticale surround aan

De VERTICAL S.-indicator brandt.

Verticale surround uit

De VERTICAL S.-indicator is uitgeschakeld.

Opmerkingen

- Het surroundeffect vanuit alle richtingen is afhankelijk van de geluidsbron.
- Afhankelijk van de geluidsbron is het mogelijk dat er een tijdsverschil optreedt tussen het geluid en beeld. Als uw tv over een functie beschikt waarmee u het beeld kunt vertragen, kunt u deze gebruiken om aanpassingen door te voeren.

Genieten van de geluidsmodus die afgestemd is op de geluidsbron

U kunt eenvoudig gebruikmaken van voorgeprogrammeerde geluidseffecten die afgestemd zijn op verschillende soorten geluidsbronnen.

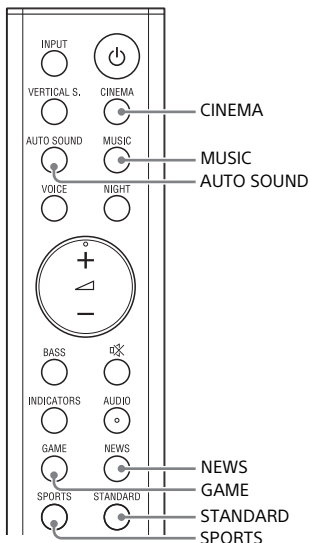

Druk op de knop voor het selecteren van de geluidsmodus om de geluidsmodus te selecteren.

Wanneer u de geluidsmodus selecteert, branden de Dolby ATMOS-, DTS:X- en VERTICAL S.-indicators gedurende 2 seconden.

AUTO SOUND

Met behulp van ClearAudio+ wordt de geschikte geluidsinstelling automatisch geselecteerd voor de geluidsbron.

CINEMA

U voelt zich ondergedompeld in het geluid dat zelfs de ruimte achter u bereikt en uw volledige lichaam omgeeft. Deze modus is geschikt om films te bekijken.

MUSIC

De levendigheid en de schoonheid van het geluid worden in detail overgebracht. Deze modus is geschikt om u te laten raken door muziek die emoties oproept.

GAME

U zit als het ware in uw game, want het gevoel van beweging en afstand van voorwerpen wordt gereproduceerd en u hoort de dialogen duidelijk.

NEWS

Deze modus zorgt voor heldere stemmen zoals in nieuwsberichten.

SPORTS

U ervaart de sfeer van het stadion. De opmerkingen van de commentator worden echter levendig gereproduceerd.

STANDARD

Het geluid van een televisieprogramma kan duidelijk worden gehoord.

De geluidseffectinstelling selecteren

U kunt geluidseffecten selecteren.

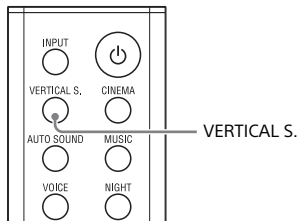

Houd VERTICAL S. gedurende 5 seconden ingedrukt om de geluidseffectinstelling te selecteren.

De geluidseffectinstelling wijzigt als volgt op cyclische wijze.

Geluidsmodus aan → Dolby Speaker

Virtualizer → DTS Virtual:X →

Geluidsmodus uit

Geluidsmodus aan

Vertical Surround Engine zorgt voor een verbetering van het surroundgeluid en de kanalen van hoogteluidsprekers om een immersief virtueel surround-effect te creëren (bv. geluidsmodus (pagina 25) en verticale surround (pagina 24)).

De VERTICAL S.-indicator brandt gedurende 2 seconden.

Dolby Speaker Virtualizer

Dolby Speaker Virtualizer zorgt voor een verbetering van het surroundgeluid en de kanalen van hoogteluidsprekers om een immersief virtueel surround-effect te creëren bij het afspelen van Dolby-indelingen. Andere geluidseffecten dan Dolby worden uitgeschakeld.

De Dolby ATMOS-indicator brandt gedurende 2 seconden.

DTS Virtual:X

DTS Virtual:X is ingeschakeld.

Dankzij de DTS Virtual:X-technologie in de Sound Bar voelt het alsof u te midden van verschillende luidsprekers staat.

De DTS:X-indicator brandt gedurende 2 seconden.





Geluidseffect uit



Hiermee wordt het geluidseffect uitgeschakeld.

De Dolby ATMOS-, DTS:X- en VERTICAL S.-indicators knipperen 3 keer.

Het geluid aanpassen

U kunt het geluid aanpassen met de knoppen op de afstandsbediening.

Funcienaam	Knop	Functie
Nachtmodus		<p>Geniet 's avonds van heldere geluiden bij een lager volumeniveau.</p> <ul style="list-style-type: none">• Aan: de HDMI- en BLUETOOTH-indicators branden gedurende 2 seconden.• Uit: de Dolby ATMOS- en DTS:X-indicators branden gedurende 2 seconden. <p>Opmerking Wanneer u de Sound Bar uitschakelt, wordt de nachtmodus automatisch uitgeschakeld.</p>
Stemmodus		<p>U kunt dialogen duidelijker maken.</p> <ul style="list-style-type: none">• Aan: de HDMI- en BLUETOOTH-indicators branden gedurende 2 seconden.• Uit: de Dolby ATMOS- en DTS:X-indicators branden gedurende 2 seconden.
Audio DRC	 Gedurende 5 seconden ingedrukt houden	<p>U kunt het dynamische bereik van het audiosignaal (het bereik tussen het maximale en het minimale volume) comprimeren en het geluid met een laag volume duidelijk horen. Deze functie werkt alleen wanneer het Dolby Digital- of DTS-signaal wordt afgespeeld. De instelling wijzigt op cyclische wijze in deze volgorde: Auto → Aan → Uit.</p> <ul style="list-style-type: none">• Auto: hiermee wordt geluid dat in Dolby TrueHD is gecodeerd, automatisch gecompriemd.• De Dolby ATMOS-, DTS:X-, HDMI- en BLUETOOTH-indicators knipperen.• Aan: de HDMI- en BLUETOOTH-indicators knipperen.• Uit: de Dolby ATMOS- en DTS:X-indicators knipperen.
Multiplexgeluid		<p>U kunt genieten van multiplexgeluid als de Sound Bar een Dolby Digital-multiplexsignaal ontvangt. De instelling wijzigt op cyclische wijze in deze volgorde: Hoofd → Sub → Hoofd/sub.</p> <ul style="list-style-type: none">• Hoofd: de HDMI- en BLUETOOTH-indicators branden gedurende 2 seconden.• Sub: de Dolby ATMOS- en DTS:X-indicators branden gedurende 2 seconden.• Hoofd/sub: het hoofdgeluid wordt uitgevoerd via de linkerluidspreker en het subgeluid wordt uitgevoerd via de rechterluidspreker. <p>De Dolby ATMOS-, DTS:X-, HDMI- en BLUETOOTH-indicators branden gedurende 2 seconden.</p>

Funcienaam	Knop	Functie
Aanpassing van de basklank	BASS 	<p>Het niveau van de basklank verandert als volgt op cyclische wijze. $0 \rightarrow +1 \rightarrow -1 \rightarrow 0 \dots$</p> <ul style="list-style-type: none"> • 0 (Normaal): de VERTICAL S.- en TV-indicators branden gedurende 2 seconden. • +1 (Krachtig): de HDMI- en BLUETOOTH-indicators branden gedurende 2 seconden. • -1 (Licht): de Dolby ATMOS- en DTS:X-indicators branden gedurende 2 seconden. <p>Opmerking Wanneer de ingangsbron weinig basgeluiden bevat (bv. in tv-programma's), is het basgeluid van de subwoofer mogelijk niet goed hoorbaar.</p>
A/V Sync	A/V SYNC 	<p>Als het geluid niet overeenkomt met de beelden op het tv-scherm, kunt u de vertraging tussen beeld en geluid aanpassen.</p> <ul style="list-style-type: none"> • 0 msec: de Dolby ATMOS-indicator brandt gedurende 2 seconden. • 40 msec: de Dolby ATMOS- en DTS:X-indicator branden gedurende 2 seconden. • 80 msec: de Dolby ATMOS-, DTS:X- en VERTICAL S.-indicator branden gedurende 2 seconden. • 120 msec: de Dolby ATMOS-, DTS:X-, VERTICAL S.- en TV-indicator branden gedurende 2 seconden. <p>Tips</p> <ul style="list-style-type: none"> • Deze functie werkt alleen voor de HDMI-ingang. • Als uw tv een functie heeft waarmee de vertraging tussen het beeld en geluid kan worden aangepast, kunt u deze gebruiken om bij te stellen. Zie voor meer informatie de bedieningshandleiding van de tv.
DTS-dialogbeheer	DTS DIALOG 	<p>U kunt eenvoudig luisteren naar dialogen omdat deze opvallen tussen het omgevingsgeluid door het dialoogvolume aan te passen. Deze functie werkt tijdens het afspelen van inhoud die compatibel is met de dialoogbeheerfunctie DTS:X.</p> <ul style="list-style-type: none"> • 0 dB: de Dolby ATMOS- en BLUETOOTH-indicators knipperen twee keer. • 1 dB: de Dolby ATMOS-indicator brandt gedurende 2 seconden. • 2 dB: de Dolby ATMOS- en DTS:X-indicator branden gedurende 2 seconden. • 3 dB: de Dolby ATMOS-, DTS:X- en VERTICAL S.-indicator branden gedurende 2 seconden. • 4 dB: de Dolby ATMOS-, DTS:X-, VERTICAL S.- en TV-indicator branden gedurende 2 seconden. • 5 dB: de Dolby ATMOS-, DTS:X-, VERTICAL S.-, TV- en HDMI-indicator branden gedurende 2 seconden. • 6 dB: alle indicators knipperen twee keer.

Tip

AUDIO werkt niet wanneer de BLUETOOTH-indicator brandt.

Muziek/geluid beluisteren met behulp van de BLUETOOTH®-functie

Muziek op een mobiel apparaat beluisteren

U kunt draadloos muziek beluisteren die opgeslagen is op een mobiel apparaat zoals een smartphone of tablet door de Sound Bar via BLUETOOTH te verbinden met het mobiele apparaat.

Wanneer u via BLUETOOTH verbinding maakt met het mobiele apparaat, kunt u zonder de tv in te schakelen bedieningshandelingen uitvoeren met de bijgeleverde afstandsbediening.

Muziek beluisteren door te koppelen met een mobiel apparaat

Als u muziek van het mobiele apparaat wilt beluisteren via de BLUETOOTH-functie, moet u de Sound Bar en het mobiele apparaat met elkaar koppelen. Koppelen is een proces waarbij informatie over BLUETOOTH-apparaten die draadloos verbinding met elkaar moeten maken vooraf geregistreerd wordt.

1 Houd de BLUETOOTH-knop op de Sound Bar gedurende 2 seconden ingedrukt.

De Sound Bar schakelt over naar de koppelingsstand en de BLUETOOTH-indicator knippert snel.

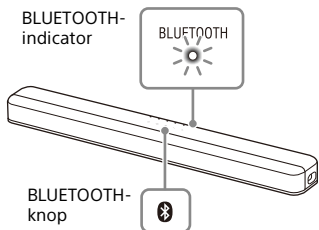

Als de koppeling niet tot stand wordt gebracht binnen 5 minuten nadat de koppelingsstand van de Sound Bar wordt ingeschakeld, wordt de koppelingsstand geannuleerd. Voer in dit geval de koppeling vanaf het begin uit.

2 Zoek de Sound Bar op het mobiele apparaat door de koppelingsprocedure uit te voeren.

De lijst met de gevonden BLUETOOTH-apparaten verschijnt op het scherm van het mobiele apparaat. Raadpleeg de gebruiksaanwijzing van het mobiele apparaat voor meer informatie over de te volgen procedure voor het koppelen van het BLUETOOTH-apparaat met het mobiele apparaat.

3 Selecteer "HT-X8500" in de lijst op het scherm van het mobiele apparaat om de Sound Bar met het mobiele apparaat te koppelen.

Indien een wachtwoord vereist is, voert u "0000" in.

4 Controleer of de BLUETOOTH-indicator op de Sound Bar blauw oplicht.

Er is een verbinding ingesteld tussen de Sound Bar en het mobiele apparaat.

5 Start de audioweergave met de muziekapp op het aangesloten mobiele apparaat.

Het geluid wordt uitgevoerd via de Sound Bar.

6 Regel het volume.

- Regel het volume door op \triangleleft +/- te drukken op de afstandsbediening.
- Regel het niveau van de basklank door op BASS op de afstandsbediening te drukken (pagina 28).

De verbindingstatus van de BLUETOOTH-functie controleren

Status	BLUETOOTH-indicator
Tijdens de stand-bystatus voor koppeling	Knippert snel blauw
Er wordt geprobeerd verbinding te maken	Knippert blauw
Er is verbinding gemaakt	Licht blauw op
Niet verbonden	Brandt met intervallen van 2 seconden
De BLUETOOTH-functie is uitgeschakeld	Wordt uitgeschakeld

Opmerkingen

- Hieronder vindt u het maximum aantal BLUETOOTH-apparaten dat kan worden gekoppeld.
 - Mobiele apparaten: 9
 - Een Sony-tv met de BLUETOOTH-functie: 1

Als er een nieuw apparaat wordt gekoppeld nadat het bovenstaande aantal apparaten is gekoppeld, wordt het minst recent aangesloten apparaat vervangen door het nieuwe apparaat.

- Voer de koppelingsprocedure uit voor het tweede en de daarop volgende mobiele apparaten.

Tips

- U kunt de verbindingstatus van de BLUETOOTH-functie controleren door de BLUETOOTH-indicatorstatus te controleren.
- Terwijl de BLUETOOTH-ingang is geselecteerd, schakelt de Sound Bar over naar de koppelingsstand door kort op de BLUETOOTH-knop op de Sound Bar te drukken.
- Terwijl de BLUETOOTH-ingang niet is geselecteerd, maakt de Sound Bar automatisch opnieuw verbinding met het BLUETOOTH-apparaat waarmee het laatst verbonden was door kort op de BLUETOOTH-knop op de Sound Bar te drukken.

Muziek op een gekoppeld mobiel apparaat beluisteren

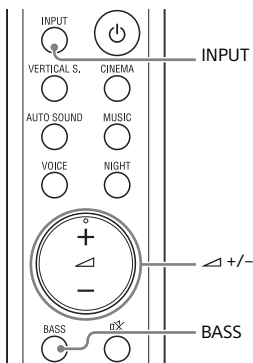

1 Schakel de **BLUETOOTH**-functie van het mobiele apparaat in.

2 Druk herhaaldelijk op **INPUT** om de **BLUETOOTH**-ingang te selecteren of druk kort op de **BLUETOOTH**-knop op de **Sound Bar**.

De **BLUETOOTH**-indicator knippert en de **Sound Bar** maakt automatisch opnieuw verbinding met het **BLUETOOTH**-apparaat waarmee het het laatst verbonden was.

3 Controleer of de **BLUETOOTH**-indicator blauw oplicht.

Er is een verbinding ingesteld tussen de **Sound Bar** en het mobiele apparaat.

4 Start de audioweergave met de muziekapp op het aangesloten mobiele apparaat.

Het geluid wordt uitgevoerd via de **Sound Bar**.

5 Regel het volume.

- Regel het volume door op \triangle +/- te drukken op de afstandsbediening.
- Regel het niveau van de basklank door op **BASS** op de afstandsbediening te drukken (pagina 28).

De instellingen van de BLUETOOTH-functie wijzigen

De Sound Bar inschakelen door het BLUETOOTH-apparaat te bedienen

Wanneer de Sound Bar over koppelingsinformatie beschikt, kunt u de Sound Bar inschakelen en naar muziek luisteren van een BLUETOOTH-apparaat, zelfs wanneer de Sound Bar zich in de stand-bystand bevindt door de BLUETOOTH-stand-bystand in te schakelen.

Houd NIGHT gedurende 5 seconden ingedrukt om de functie in of uit te schakelen.

BLUETOOTH-stand-bystand aan

De HDMI- en BLUETOOTH-indicators knipperen.

BLUETOOTH-stand-bystand uit

De Dolby ATMOS- en DTS:X-indicators knipperen.

Opmerking

Terwijl de BLUETOOTH-stand-bystand is ingeschakeld, verhoogt het energieverbruik tijdens stand-by.

Genieten van het geluid van een hoge geluidskwaliteit van het BLUETOOTH-apparaat

U kunt van een hoge geluidskwaliteit genieten als de AAC-codecfunctie is ingeschakeld en uw apparaat AAC ondersteunt.

Houd AUTO SOUND gedurende 5 seconden ingedrukt om de functie in of uit te schakelen.

AAC-codec aan

De HDMI- en BLUETOOTH-indicators knipperen.

AAC-codec uit

De Dolby ATMOS- en DTS:X-indicators knipperen.

De BLUETOOTH-functie uitschakelen

U kunt de BLUETOOTH-functie uitschakelen.

Houd  (voeding),  (ingang), en - (volume) op de Sound Bar langer dan 10 seconden ingedrukt.

BLUETOOTH-functie aan

De HDMI- en BLUETOOTH-indicators knipperen.

BLUETOOTH-functie uit

De Dolby ATMOS- en DTS:X-indicators knipperen.

Opmerking

Wanneer de BLUETOOTH-functie is uitgeschakeld, wordt de BLUETOOTH-ingang overgeslagen terwijl een ingang wordt geselecteerd door op INPUT te drukken.

De verschillende functies gebruiken

De functie Controle voor HDMI gebruiken

Als u een apparaat zoals een tv of Blu-ray Disc-speler met de functie Controle voor HDMI* aansluit met behulp van een HDMI-kabel, dan kunt u het apparaat eenvoudig bedienen met behulp van de afstandsbediening van de tv of Blu-ray Disc-speler.

Opmerking

Het is mogelijk dat deze functies werken op apparaten die niet door Sony gefabriceerd zijn, maar de werking wordt niet gegarandeerd.

* Controle voor HDMI is een norm die gebruikt wordt door CEC (Consumer Electronics Control) en waarmee HDMI-apparaten (High-Definition Multimedia Interface) elkaar kunnen bedienen.

Vorbereidingen treffen om de functie Controle voor HDMI te gebruiken

Houd VOICE gedurende 5 seconden ingedrukt om de functie in of uit te schakelen.

Functie Controle voor HDMI aan

De HDMI- en BLUETOOTH-indicators knipperen.

Functie Controle voor HDMI uit

De Dolby ATMOS- en DTS:X-indicators knipperen.

Schakel de instellingen voor de functie Controle voor HDMI in voor de volgende apparaten nadat u de functie Controle voor HDMI van de Sound Bar hebt ingeschakeld door de bovenstaande bewerking uit te voeren.

- Op de Sound Bar aangesloten tv of AV-apparaat
- Op de tv aangesloten AV-apparaat

Tip

Als u de functie Controle voor HDMI ("BRAVIA" Sync) inschakelt terwijl u een door Sony gefabriceerde tv gebruikt, dan wordt de functie Controle voor HDMI van de Sound Bar ook automatisch ingeschakeld.

Functie System uitschakelen

Wanneer u de tv uitschakelt, wordt de Sound Bar automatisch uitgeschakeld.

Functie Geluidsregeling van het systeem

Indien u de Sound Bar inschakelt terwijl u tv kijkt, wordt het tv-geluid via de luidsprekers van de Sound Bar weergegeven. Het volume van de Sound Bar kan geregeld worden met de afstandsbediening van de tv.

Wanneer u de tv inschakelt, wordt de Sound Bar automatisch ook ingeschakeld en wordt het geluid van de tv uitgevoerd via de luidsprekers van de Sound Bar.

U kunt ook handelingen uitvoeren via het menu van de tv. Meer informatie vindt u in de gebruiksaanwijzing van uw tv.

Opmerkingen

- Het nummer voor het volumeniveau van de Sound Bar wordt weergegeven op het tv-scherm afhankelijk van de tv.
- Afhankelijk van de instellingen van de tv is het mogelijk dat de functie Geluidsregeling van het systeem niet beschikbaar is. Meer informatie vindt u in de gebruiksaanwijzing van uw tv.
- Indien het geluid van de tv de vorige keer via de luidsprekers van de tv werd uitgevoerd tijdens het tv-kijken, wordt de Sound Bar afhankelijk van de tv mogelijk niet tegelijk ingeschakeld wanneer de tv ingeschakeld wordt.

eARC/ARC (Enhanced Audio Return Channel/Audio Return Channel)

Als de Sound Bar aangesloten is op een HDMI IN-aansluiting van een tv die compatibel is met eARC of ARC, dan kunt u luisteren naar het geluid van de tv via de luidsprekers van de Sound Bar zonder een optische digitale kabel aan te sluiten.

Houd SPORTS gedurende 5 seconden ingedrukt om de functie in of uit te schakelen.

eARC-functie aan

De HDMI- en BLUETOOTH-indicators knipperen.

eARC-functie uit

De Dolby ATMOS- en DTS:X-indicators knipperen.

Opmerkingen

- Schakel de eARC- of ARC-functie van de tv in. Zie voor meer informatie de bedieningshandleiding van de tv.
- Als de tv niet compatibel is met eARC of ARC, moet de optische digitale kabel (bijgeleverd) aangesloten worden (raadpleeg de bijgeleverde Beknopte gids).

Funcie One-Touch Play

Als u content afspeelt op een apparaat (Blu-ray Disc-speler, "PlayStation®4" enz.) dat aangesloten is op de Sound Bar, dan worden de Sound Bar en de tv automatisch ingeschakeld, wordt de ingang van de Sound Bar geschakeld naar de TV-ingang en wordt er geluid afgespeeld via de luidsprekers van de Sound Bar.

Opmerkingen

- Als het geluid van de tv de vorige keer dat u tv keek, uitgevoerd werd via de luidsprekers van de tv, dan wordt de Sound Bar niet ingeschakeld en worden het geluid en het beeld via de tv uitgevoerd, ook als er inhoud van een apparaat wordt afgespeeld.
- Afhankelijk van de tv is het mogelijk dat het begin van de afgespeelde content niet correct weergegeven wordt.

Energiebesparingsinstelling Doorvoer in stand-by voor HDMI

De energiebesparingsinstelling Doorvoer in stand-by voor HDMI is een functie waarmee u kunt genieten van het geluid en beeld van een aangesloten apparaat zonder de Sound Bar in te schakelen.

Houd GAME gedurende 5 seconden ingedrukt om de instelling Doorvoer in stand-by voor HDMI te selecteren.

De instelling Doorvoer in stand-by voor HDMI wijzigt als volgt op cyclische wijze. Auto → Aan → Uit

Auto

Signalen worden uitgevoerd via de HDMI OUT (TV eARC/ARC)-aansluiting van de Sound Bar wanneer de tv ingeschakeld is terwijl de Sound Bar dat niet is. Het energieverbruik van de Sound Bar tijdens stand-by kan meer verminderd worden dan wanneer de instelling "Aan" gekozen is door de aangesloten tv uit te schakelen. De Dolby ATMOS-, DTS:X-, HDMI- en BLUETOOTH-indicators knipperen.

Aan

Signalen worden altijd uitgevoerd via de HDMI OUT (TV eARC/ARC)-aansluiting van de Sound Bar wanneer de Sound Bar niet is ingeschakeld. Als u een tv van een ander merk dan Sony aansluit, raden wij u aan deze instelling te selecteren. De HDMI- en BLUETOOTH-indicators knipperen.

Uit

Signalen worden niet uitgevoerd via de HDMI OUT (TV eARC/ARC)-aansluiting van de Sound Bar wanneer de Sound Bar niet is ingeschakeld. Schakel de Sound Bar in om op de tv content te bekijken van een apparaat dat verbonden is met de Sound Bar. Het energieverbruik van de Sound Bar tijdens stand-by kan meer verminderd worden dan wanneer de instelling "Aan" gekozen is. De Dolby ATMOS- en DTS:X-indicators knipperen.

Opmerking

Als het beeld van een apparaat dat verbonden is met de Sound Bar niet weergegeven wordt op de tv, schakelt u de instelling Doorvoer in stand-by voor HDMI in. Als u een tv van een ander merk dan Sony aansluit, raden wij u aan deze instelling te selecteren.

De functie "BRAVIA" Sync gebruiken

Naast de functie Controle voor HDMI kunt u ook de "BRAVIA" Sync-functie gebruiken zoals de Geluidsmodus/functie Scène selecteren.

Opmerking

Deze functie is een auteursrechtelijk beschermde functie van Sony. Deze functie werkt alleen met producten die door Sony zijn gefabriceerd.

Geluidsmodus/functie Scène selecteren

Met deze functie wordt de geluidsmodus van de Sound Bar automatisch gewijzigd overeenkomstig de instelling van de functie Scène selecteren of de geluidsmodus van de tv. Meer informatie vindt u in de gebruiksaanwijzing van uw tv. Stel de geluidsmodus in op AUTO SOUND (pagina 25).

Energiebesparing

Als u de Sound Bar wilt gebruiken terwijl u energie bespaart, wijzigt u de volgende instellingen.

De Sound Bar uitschakelen door de gebruikstatus te detecteren

Wanneer u de functie voor automatische stand-by inschakelt, schakelt de Sound Bar automatisch over naar de stand-bystand wanneer u de Sound Bar gedurende ongeveer 20 minuten niet bedient en de Sound Bar geen ingangssignaal ontvangt.

Houd INDICATORS gedurende 5 seconden ingedrukt om de functie in of uit te schakelen.

Automatische stand-by aan

De HDMI- en BLUETOOTH-indicators knipperen.

Automatische stand-by uit

De Dolby ATMOS- en DTS:X-indicators knipperen.

Energie sparen in de stand-bystand

Om energie te besparen tijdens de stand-bystand, controleert u of de volgende instellingen doorgevoerd zijn:

- De BLUETOOTH-stand-bystand is uitgeschakeld (pagina 32) (de standaardinstelling is aan).
- De functie Controle voor HDMI is uitgeschakeld (pagina 33) (de standaardinstelling is aan).
- De instelling Doorvoer in stand-by voor HDMI is uitgeschakeld (pagina 34) (de standaardinstelling is auto).

Problemen oplossen

Problemen oplossen

Als u problemen ondervindt bij het gebruik van de Sound Bar, probeert u deze eerst zelf op te lossen aan de hand van de onderstaande lijst voordat u herstellingen aanvraagt. Als een probleem blijft optreden, neemt u contact op met de dichtstbijzijnde Sony-handelaar.

Voeding

De Sound Bar schakelt niet in.

- Controleer of het netsnoer en de netstroomadapter stevig zijn aangesloten.
- Haal het netsnoer uit het stopcontact en sluit het na enkele minuten weer aan.

De Sound Bar wordt automatisch uitgeschakeld.

- De functie voor automatische stand-by is actief. Schakel de functie voor automatische stand-by uit (pagina 36).

De Sound Bar wordt niet ingeschakeld, zelfs niet als de tv ingeschakeld wordt.

- Schakel de functie Controle voor HDMI in (pagina 33). De tv moet de functie Controle voor HDMI ondersteunen. Meer informatie vindt u in de gebruiksaanwijzing van uw tv.
- Controleer de luidsprekerinstellingen van uw tv. De Sound Bar wordt gesynchroniseerd met de luidsprekerinstellingen van de tv. Meer informatie vindt u in de gebruiksaanwijzing van uw tv.

- Indien het geluid de vorige keer via de luidsprekers van de tv werd uitgevoerd, wordt de Sound Bar afhankelijk van de tv mogelijk niet tegelijk ingeschakeld wanneer de tv ingeschakeld wordt.

De Sound Bar wordt uitgeschakeld als de tv uitgeschakeld wordt.

- Controleer de instelling van de functie Controle voor HDMI (pagina 33). Wanneer de functie Controle voor HDMI is ingeschakeld en de ingang van de Sound Bar de ingang TV of HDMI is, dan wordt de Sound Bar automatisch uitgeschakeld wanneer u de tv uitschakelt.

De Sound Bar wordt niet uitgeschakeld, zelfs niet als de tv uitgeschakeld wordt.

- Controleer de instelling van de functie Controle voor HDMI (pagina 33). Als u de Sound Bar automatisch wilt laten uitschakelen wanneer de tv wordt uitgeschakeld, schakelt u de functie Controle voor HDMI in (pagina 33). Deze functie werkt alleen als de ingang van de Sound Bar de TV- of HDMI-ingang is. De tv moet de functie Controle voor HDMI ondersteunen. Meer informatie vindt u in de gebruiksaanwijzing van uw tv.

Het lukt niet om de Sound Bar uit te schakelen.

- Mogelijk staat de Sound Bar in de demomodus. Reset de Sound Bar om de demomodus te annuleren. Houd  (voeding) en - (volume) op de Sound Bar langer dan 5 seconden ingedrukt (pagina 43).

Beeld

Er is geen beeld of het beeld wordt niet correct weergegeven.

- Selecteer de correcte ingang (pagina 23).

- Indien er geen beeld is wanneer de TV-ingang geselecteerd is, selecteert u het gewenste tv-kanaal met de afstandsbediening van de tv.
- Indien er geen beeld is wanneer de HDMI-ingang geselecteerd is, drukt u op de afspeltoets van het aangesloten apparaat.
- Koppel de HDMI-kabel los en sluit deze opnieuw aan. Zorg ervoor dat de kabel goed in de aansluiting gestoken is.
- Als er geen beeld is van het aangesloten apparaat of als het beeld van het aangesloten apparaat niet correct uitgevoerd wordt, stelt u de instelling voor de HDMI-signaalindeling in op "Standaardindeling" (pagina 19).
- Als er geen beeld wordt weergegeven wanneer het apparaat wordt aangesloten met de HDMI-kabel, controleert u of het apparaat is aangesloten op de HDMI IN-aansluiting en de tv is aangesloten op de HDMI OUT (TV eARC/ARC)-aansluiting.
- De Sound Bar is aangesloten op een ingangsapparaat dat niet compatibel is met HDCP (beveiligingssysteem voor digitale inhoud via hoge bandbreedte). In dit geval dient u de specificaties van het aangesloten apparaat te controleren.

3D-content van de HDMI IN-aansluiting verschijnt niet op het tv-scherm.

- Afhankelijk van de televisie of de videoapparatuur kan het zijn dat 3D-content niet wordt weergegeven. Controleer de ondersteunde HDMI-video-indeling (pagina 47).

4K-videocontent van de HDMI IN-aansluiting verschijnt niet op het tv-scherm.

- Afhankelijk van de televisie of de videoapparatuur kan het zijn dat 4K-videocontent niet wordt weergegeven. Controleer de mogelijkheden en instellingen van uw tv en videoapparaat.
- Als de instelling voor de HDMI-signaalindeling gewijzigd wordt, is het mogelijk dat het beeld niet correct weergegeven wordt. Wijzig de instelling in dat geval naar "Standaardindeling" (pagina 19).
- Gebruik een Premium High Speed HDMI-kabel met ethernet die 18 Gbps ondersteunt of een High Speed HDMI-kabel met ethernet (pagina 47).
- Als de Sound Bar is aangesloten op de HDMI-aansluiting die niet compatibel is met HDCP2.2 of HDCP2.3, knippert de HDMI-indicator op de Sound Bar. Sluit de Sound Bar aan op de HDMI-aansluiting die compatibel is met HDCP2.2 of HDCP2.3 van de 4K-tv of het 4K-apparaat.

Het beeld wordt niet over het volledige tv-scherm weergegeven.

- De hoogte-breedteverhouding op de media ligt vast.

De tv voert geen beeld en geluid van het apparaat dat aangesloten is op de Sound Bar uit als de Sound Bar niet ingeschakeld is.

- Schakel de instelling Doorvoer in stand-by voor HDMI in (pagina 34).
- Schakel de Sound Bar in en wijzig vervolgens de ingang voor het apparaat dat aan het afspelen is.

HDR-inhoud kan niet worden weergegeven als high-dynamic range.

- Controleer de instellingen van de tv en het aangesloten apparaat. Raadpleeg de gebruiksaanwijzing van uw tv en het aangesloten apparaat.
- Het is mogelijk dat sommige apparaten HDR-inhoud converteren naar SDR indien de bandbreedte niet voldoende is. Zet in dat geval de instelling voor de HDMI-signaalindeling in op "Verbeterde indeling" als de tv en het aangesloten apparaat een bandbreedte van maximaal 18 Gbps ondersteunen (pagina 19). Wanneer u "Verbeterde indeling" selecteert, moet u een Premium High Speed HDMI-kabel met ethernet die 18 Gbps ondersteunt, gebruiken (pagina 47).

Geluid

De Sound Bar kan geen verbinding maken met een tv via de BLUETOOTH-functie.

- Wanneer u de Sound Bar en de tv via een HDMI-kabel (niet bijgeleverd) met elkaar verbindt, wordt de BLUETOOTH-verbinding verbroken. Koppel de HDMI-kabel los en voer de verbingsprocedure opnieuw uit vanaf het begin (pagina 14).

Er word geen geluid van de tv uitgevoerd via de Sound Bar.

- Controleer het type en de verbinding van de HDMI-kabel of de optische digitale kabel die is aangesloten op de Sound Bar en de tv (raadpleeg de bijgeleverde Beknopte gids).
- Koppel de kabels die zijn aangesloten tussen de tv en de Sound Bar los en sluit ze daarna opnieuw stevig aan. Trek het netsnoer van de tv en de Sound Bar uit het stopcontact en sluit ze vervolgens opnieuw aan.

- Wanneer de Sound Bar en de tv alleen verbonden zijn met een HDMI-kabel, moet u het volgende controleren.
 - De HDMI-aansluiting van de aangesloten tv is gemarkeerd met "eARC" of "ARC".
 - De functie Controle voor HDMI van de tv is ingeschakeld.
 - De eARC- of ARC-functie van de tv is ingeschakeld.
 - De eARC-functie van de Sound Bar is ingeschakeld (pagina 34).
 - Op de Sound Bar is de functie Controle voor HDMI ingeschakeld (pagina 33).
- Als uw tv niet compatibel is met eARC is, schakelt u de eARC-functie uit (pagina 34).
- Als uw tv niet compatibel is met eARC of ARC sluit u de optische digitale kabel (bijgeleverd) aan (raadpleeg de bijgeleverde Beknopte gids). Als de tv niet compatibel is met eARC of ARC, zal het geluid van de tv niet uitgevoerd worden vanaf de Sound Bar, zelfs als de Sound Bar aangesloten is op de HDMI IN-aansluiting van de tv.
- Druk herhaaldelijk op INPUT om de TV-ingang te selecteren (pagina 23).
- Verhoog het volume op de Sound Bar of annuleer de geluidsdemping.
- Als het geluid van een kabelbox/ satellietbox niet uitgevoerd wordt, sluit u het apparaat aan op de HDMI IN-aansluiting van de Sound Bar en wijzigt u de ingang van de Sound Bar naar HDMI (raadpleeg de bijgeleverde Beknopte gids).
- Afhankelijk van de volgorde waarin u de tv en de Sound Bar inschakelt, is het mogelijk dat het geluid van de Sound Bar gedempt is en de indicators Dolby ATMOS en BLUETOOTH traag knipperen. Schakel indien dat gebeurt eerst de tv in en vervolgens de Sound Bar.

- Stel de instelling van de luidsprekers van de tv (BRAVIA) in op Audiosysteem. Raadpleeg de gebruiksaanwijzing van uw tv om na te gaan hoe u de tv moet instellen.

De tv voert geen beeld en geluid van het apparaat dat aangesloten is op de Sound Bar uit als de Sound Bar niet ingeschakeld is.

- Schakel de instelling Doorvoer in stand-by voor HDMI in (pagina 34).
- Schakel de Sound Bar in en wijzig vervolgens de ingang voor het apparaat dat aan het afspelen is.

Het geluid wordt zowel via de Sound Bar als via de tv uitgevoerd.

- Demp het geluid van de Sound Bar of de tv.

Het uitgangsgeluid van de Sound Bar heeft niet hetzelfde volumeniveau als dat van de tv hoewel de waarden van het volumeniveau op de Sound Bar en de tv op dezelfde waarde zijn ingesteld.

- Als de functie Controle voor HDMI is ingeschakeld, wordt de waarde van het volumeniveau op de Sound Bar mogelijk weergegeven op uw tv als het tv-volume. De niveaus van het uitgangsgeluid van de Sound Bar en de tv verschillen hoewel de waarden van het volumeniveau op de Sound Bar en de tv op dezelfde waarde zijn ingesteld. De niveaus van het uitgangsgeluid van de Sound Bar en de tv verschillen afhankelijk van de geluidsverwerkingskenmerken van elk van de apparaten. Dit duidt niet op een storing.

Het geluid wordt onderbroken tijdens het bekijken van een tv-programma of de inhoud van een Blu-ray-schijf, enz.

- Controleer de geluidsmodusinstelling (pagina 25). Als de geluidsmodus is ingesteld op AUTO SOUND, kan het geluid worden onderbroken wanneer de geluidsmodus automatisch wordt gewijzigd volgens de informatie van het programma dat wordt afgespeeld. Als u niet wilt dat de geluidsmodus automatisch wordt gewijzigd, stel de geluidsmodus dan in op een andere instelling dan AUTO SOUND.

Het tv-geluid via de Sound Bar is trager dan het beeld.

- Stel de aanpassingswaarde van de vertraging tussen het beeld en geluid in op 0 msec als deze is ingesteld tussen 40 msec en 120 msec (pagina 28).
- Afhankelijk van de geluidsbron is het mogelijk dat er een tijdsverschil optreedt tussen het geluid en beeld. Als uw tv over een functie beschikt waarmee u het beeld kunt vertragen, kunt u deze gebruiken om aanpassingen door te voeren.

Het op de Sound Bar aangesloten apparaat produceert geen of slechts een heel zwak geluid.

- Druk op \triangleleft + op de afstandsbediening en controleer het volumeniveau (pagina 11).
- Druk op de afstandsbediening op ⓧ of \triangleleft + om de geluidsdempingsfunctie te annuleren (pagina 11).
- Zorg dat de juiste ingangsbron geselecteerd is. Probeer andere ingangsbronnen door herhaaldelijk op INPUT te drukken (pagina 23).
- Controleer of alle kabels van de Sound Bar en het aangesloten apparaat goed in de aansluitingen zijn gestoken.

- Wanneer u content afspeelt die compatibel is met de technologie voor bescherming van auteursrechten (HDCP), wordt deze mogelijk niet uitgevoerd via de Sound Bar.
- Stel de functie voor de HDMI-signaalindeling in op "Standaardindeling" (pagina 19).



Er kan geen surround-effect worden verkregen.

- Afhankelijk van het ingangssignaal en de instelling van de geluidsmodus is het mogelijk dat de verwerking van surroundgeluid niet goed werkt. Het surround-effect kan subtiel zijn, afhankelijk van het programma of de disc.
- Om meerkanaals digitale audio af te spelen, dient u de instelling van de digitale audio-uitgang te controleren van het apparaat dat op de Sound Bar is aangesloten. Raadpleeg de gebruiksaanwijzing die bij het aangesloten apparaat is geleverd voor meer informatie.

Subwoofer

De subwoofer produceert geen of slechts een heel zwak geluid.

- Druk herhaaldelijk op BASS om het niveau van de basklank te regelen (pagina 28).
- De subwoofer werd ontworpen voor het weergeven van basgeluiden en geluiden met lage frequenties. Indien de ingangsbronnen weinig bastonen bevatten (bv. een tv-uitzending), is het mogelijk dat het geluid van de subwoofer niet goed hoorbaar is. Speel de ingebouwde demomuziek af door de onderstaande stappen te volgen en controleer of het geluid wordt uitgevoerd via de subwoofer.

- ① Houd de -knop op de Sound Bar gedurende 3 seconden ingedrukt.
De ingebouwde demomuziek wordt afgespeeld.
 - ② Druk opnieuw op .
- De ingebouwde demomuziek wordt geannuleerd en de Sound Bar wordt opnieuw op de vorige status gezet.

- Schakel de nachtmodus uit. Voor meer informatie, zie "Nachtmodus" (pagina 27).

Aansluiten van mobiele apparaten

De koppeling kan niet worden uitgevoerd.

- Plaats de Sound Bar dichterbij het BLUETOOTH-apparaat.
- Zorg dat de Sound Bar geen interferentie krijgt van een draadloos-LAN-apparaat, andere 2,4 GHz draadloze apparaten of een magnetron. Als er een apparaat in de buurt staat dat elektromagnetische straling genereert, moet u het apparaat uit de buurt van de Sound Bar zetten.

De BLUETOOTH-verbinding kan niet worden gemaakt.

- Controleer of de BLUETOOTH-indicator op de Sound Bar oplicht (pagina 30).
- Zorg dat het BLUETOOTH-apparaat dat moet worden aangesloten, ingeschakeld is en dat de BLUETOOTH-functie geactiveerd is.
- Plaats de Sound Bar dichterbij het BLUETOOTH-apparaat.
- Koppel de Sound Bar en het BLUETOOTH-apparaat opnieuw met elkaar. U moet mogelijk de koppeling met de Sound Bar eerst met behulp van uw BLUETOOTH-apparaat annuleren.

- Koppelingsinformatie is mogelijk gewist. Voer de koppelingsprocedure opnieuw uit (pagina 29).

Geluid van het aangesloten mobiele BLUETOOTH-apparaat wordt niet weergegeven door de Sound Bar.

- Controleer of de BLUETOOTH-indicator op de Sound Bar oplicht (pagina 30).
- Plaats de Sound Bar dichterbij het BLUETOOTH-apparaat.
- Indien een apparaat dat elektromagnetische straling opwekt, bijvoorbeeld een draadloos-LAN-apparaat of andere BLUETOOTH-apparaten in de buurt staan of indien er een magnetron in de buurt is, moet u deze apparaten verder van de Sound Bar plaatsen.
- Verwijder obstakels tussen de Sound Bar en het BLUETOOTH-apparaat of plaats de Sound Bar verder van het obstakel.
- Verander de plaats van het aangesloten BLUETOOTH-apparaat.
- Verander de draadloos-LAN-frequentie van elke draadloos-LAN-router of pc in de omgeving naar de 5 GHz-band.
- Verhoog het volume op het aangesloten BLUETOOTH-apparaat.

Afstandsbediening

De afstandsbediening van de Sound Bar werkt niet.

- Richt de afstandsbediening op de afstandsbedieningssensor van de Sound Bar (pagina 7).
- Verwijder obstakels tussen de afstandsbediening en de Sound Bar.
- Vervang beide batterijen van de afstandsbediening door nieuwe als deze bijna leeg zijn.
- Zorg ervoor dat u op de juiste knop drukt op de afstandsbediening.

De afstandsbediening van de tv werkt niet.

- Dit probleem kan worden opgelost door de IR-Repeater-functie te activeren (pagina 22).

Overige

De functie Controle voor HDMI werkt niet goed.

- Controleer de verbinding met de Sound Bar (raadpleeg de bijgeleverde Beknopte gids).
- Schakel de functie Controle voor HDMI van de tv in. Meer informatie vindt u in de gebruiksaanwijzing van uw tv.
- Wacht even en probeer vervolgens opnieuw. Als u de Sound Bar loskoppelt, zal het even duren voordat het bediend kan worden. Wacht minstens 15 seconden en probeer het opnieuw.
- Zorg ervoor dat de apparaten die op de Sound Bar aangesloten zijn de functie Controle voor HDMI ondersteunen.
- Schakel de functie Controle voor HDMI in op de apparaten die op de Sound Bar aangesloten zijn. Meer informatie vindt u in de gebruiksaanwijzing van uw apparaat.
- Het type en het aantal apparaten dat kan worden bediend met de functie Controle voor HDMI is als volgt beperkt tot de HDMI CEC-standaard:
 - Opname-apparatuur (Blu-ray Disc-recorder, dvd-recorder, enz.): tot maximaal 3 apparaten
 - Weergave-apparatuur (Blu-ray Disc-speler, dvd-speler, enz.): tot maximaal 3 apparaten
 - Apparaten met radiofunctie: max. 4 apparaten
 - Audiosysteem (ontvanger/hoofdtelefoon): max. 1 apparaat (gebruikt door de Sound Bar)

Alle indicators knipperen snel en de Sound Bar wordt uitgeschakeld.

- Koppel het netsnoer los en controleer of er niets is dat de ventilatieopeningen van de Sound Bar blokkeert.

De sensoren van de tv werken niet goed.

- De Sound Bar blokkeert mogelijk sensoren (zoals de helderheidssensor) en de ontvanger van de afstandsbediening van uw tv, de zender voor 3D-brillen (infrarode transmissie) of een 3D-tv die het infrarood-3D-brilstelsel of draadloze communicatie ondersteunt. Verplaats de Sound Bar weg van de tv, binnen een bereik waarin deze onderdelen juist werken. Voor de locaties van de sensoren en ontvanger van de afstandsbediening, raadpleegt u de gebruiksaanwijzing bijgeleverd bij uw tv.

De draadloze functie (de BLUETOOTH-functie) is onstabiel.

- Plaats geen andere metalen voorwerpen dan een tv in de buurt van de Sound Bar.

Er wordt plots muziek afgespeeld die u niet kent.



- Mogelijk wordt de voorgeïnstalleerde voorbeeldmuziek afgespeeld. Druk op  op de Sound Bar om het afspelen te stoppen.

De Sound Bar werkt niet goed.

- Mogelijk staat de Sound Bar in de demomodus. Reset de Sound Bar om de demomodus te annuleren. Houd – (volume) en  (voeding) op de Sound Bar langer dan 5 seconden ingedrukt (pagina 43).

De Sound Bar resetten

Als de Sound Bar nog steeds niet correct werkt, reset u de Sound Bar als volgt.

- 1 Houd – (volume) en  (voeding) op de Sound Bar langer dan 5 seconden ingedrukt.**
Alle indicators op de Sound Bar knipperen 4 keer en de instellingen worden opnieuw op hun initiële status gezet.
- 2 Koppel het netsnoer los.**
- 3 Sluit het netsnoer aan en druk vervolgens op  om de Sound Bar in te schakelen.**

Tip

De basisinstellingen zijn onderstreept op elke functiebeschrijving.

Specificaties

Versterkergedeelte

UITGANGSVERMOGEN (nominaal)

Linksvoor + rechtsvoor: 32 W + 32 W
(bij 6 ohm, 1 kHz, 1% THD)
Subwoofer: 64 W (bij 3 ohm, 100 Hz,
1% THD)

UITGANGSVERMOGEN (referentie)

Luidspreker linksvoor/rechtsvoor:
50 W (per kanaal bij 6 ohm, 1 kHz)
Subwoofer: 100 W (bij 3 ohm, 100 Hz)

Ingangen

TV IN (OPT)
HDMI IN

Uitgang

HDMI OUT (TV eARC/ARC)

Het gedeelte BLUETOOTH

Communicatiesysteem

BLUETOOTH-specificatie versie 4.2

Uitgang

BLUETOOTH-specificatie
Vermogensklasse 1

Maximaal communicatiebereik

In een rechte lijn zonder obstakels
ongeveer 25 m¹⁾

Frequentieband

2,4 GHz-band (2,4000 GHz -
2,4835 GHz)

Maximaal uitgangsvermogen

≤ 6 dBm

Modulatiemethode

FHSS (Freq Hopping Spread Spectrum)

Compatibele BLUETOOTH-profielen²⁾

A2DP (Advanced Audio Distribution
Profile)
AVRCP (Audio Video Remote Control
Profile)

Ondersteunde codecs³⁾

SBC⁴⁾, AAC⁵⁾

Transmissiebereik (A2DP)

20 Hz - 20.000 Hz
(bemonsteringsfrequentie 32 kHz,
44,1 kHz, 48 kHz)

- 1) Het werkelijke bereik varieert afhankelijk van factoren zoals obstakels tussen apparaten, magnetische velden rondom een magnetron, statische elektriciteit, gebruik van draadloze telefoons, ontvangstgevoeligheid, het besturingssysteem, softwaretoepassingen enz.
- 2) BLUETOOTH-standaardprofielen geven het doel aan van de BLUETOOTH-communicatie tussen de apparaten.
- 3) Codec: compressie- en conversieformaat voor het audiosignaal
- 4) Afkorting van Subband Codec
- 5) Afkorting van Advanced Audio Coding

Luidsprekersectie

Luidsprekersysteem

2-wegsysteem met 4 luidsprekers,
Bass reflex

Luidspreker

Luidspreker linksvoor/rechtsvoor:
52 mm × 90 mm conustype
Subwoofer: 52 mm × 90 mm
conustype

Algemeen

Voedingsvereisten

DC 24 V (met behulp van de
bijgeleverde netstroomadapter die is
aangesloten op een voeding met AC
100 V - 240 V, 50 Hz/60 Hz)

Energieverbruik

Aan: 32 W
Stand-bystand: 0,5 W of minder
(Energiebesparingsmodus)
(Wanneer de functie Controle voor
HDMI en de BLUETOOTH-stand-
bystand zijn uitgeschakeld)
Stand-bystand: 2 W of minder*
(Wanneer de functie Controle voor
HDMI en de BLUETOOTH-stand-
bystand zijn ingeschakeld)

* De Sound Bar wordt automatisch in
de energiebesparingsmodus gezet
als er geen HDMI-verbinding en
geen BLUETOOTH-
koppelingsgeschiedenis is.

Afmetingen* (ong.) (b/h/d)

890 mm × 64 mm × 96 mm

* Exclusief uitstekende delen

Gewicht (ong.)

3,1 kg

Ontwerp en specificaties kunnen zonder
voorafgaande kennisgeving worden
gewijzigd.

Ondersteunde ingangsaudioformaten

De Sound Bar ondersteunt de volgende audioformaten.

Formaat	Functie			
	"HDMI"	"TV" (eARC)	"TV" (ARC)	"TV" (OPT)
LPCM 2ch	○	○	○	○
LPCM 5.1ch	○	○	-	-
LPCM 7.1ch	○	○	-	-
Dolby Digital	○	○	○	○
Dolby TrueHD	○	○	-	-
Dolby Digital Plus	○	○	○	-
Dolby Atmos - Dolby TrueHD	○	○	-	-
Dolby Atmos - Dolby Digital Plus	○	○	○	-
DTS	○	○	○	○
DTS-ES Discrete 6.1, DTS-ES Matrix 6.1	○	○	○	○
DTS 96/24	○	○	○	○
DTS-HD High Resolution Audio	○	○	-	-
DTS-HD Master Audio	○	○	-	-
DTS-HD LBR	○	○	-	-
DTS:X	○	○	-	-

○: ondersteunde indeling.

-: niet-ondersteunde indeling.

Ondersteunde HDMI-video-indelingen

De Sound Bar ondersteunt de volgende videoformaten.

Resolutie	Frame-snelheid	3D	Kleuruimte	Kleurdiepte	Instelling voor HDMI-sigaaalindeling
4K 4096 × 2160p 3840 × 2160p	50/59,94/60 Hz	–	RGB 4:4:4 YCbCr 4:4:4	8 bit	Verbeterde indeling ¹⁾
		–	YCbCr 4:2:2	8/10/12 bit	
		–	YCbCr 4:2:0	10/12 bit	
	23,98/24/25/29,97/30 Hz	–	RGB 4:4:4 YCbCr 4:4:4	10/12 bit	
4K 4096 × 2160p 3840 × 2160p	50/59,94/60 Hz	–	YCbCr 4:2:0	8 bit	Standaardindeling ²⁾
		–	RGB 4:4:4 YCbCr 4:4:4	8 bit	
		–	YCbCr 4:2:2	8/10/12 bit	
1920 × 1080p	25/29,97/30/50/ 59,94/60 Hz	–	RGB 4:4:4 YCbCr 4:4:4 YCbCr 4:2:2	8/10/12 bit	
	23,98/24 Hz	○			
1920 × 1080i	50/59,94/60 Hz	○			
1280 × 720p	50/59,94/60 Hz	○			
	23,98/24/29,97/30 Hz	–			
720 × 480p	59,94/60 Hz	–			
720 × 576p	50 Hz	–			
640 × 480p	59,94/60 Hz	–			

○: compatibel met 3D-signaal in indeling Side-by-Side (Half)

◎: compatibel met 3D-signaal in indelingen Frame packing en Over-Under (boven- en onderzijde)

¹⁾ Gebruik een Premium High Speed HDMI-kabel met ethernet die 18 Gbps ondersteunt.

²⁾ Gebruik een Premium High Speed HDMI-kabel met ethernet of een High Speed HDMI-kabel met ethernet van Sony met daarop het kabeltypeplogo.

Opmerkingen over de HDMI-aansluiting en HDMI-verbindingen

- Gebruik een kabel die goedgekeurd is voor HDMI.
- U kunt beter geen HDMI-DVI-conversiekabel gebruiken.
- Audiosignalen (bemonsteringsfrequentie, bitlengte, enz.) die via een HDMI-aansluiting worden doorgestuurd, kunnen door het aangesloten apparaat worden onderdrukt.

- Het geluid kan worden onderbroken als de bemonsteringsfrequentie of het aantal kanalen van de audio-uitgangssignalen van het weergaveapparaat wordt veranderd.
- Wanneer de TV-ingang geselecteerd wordt, worden de videosignalen via de laatst gekozen HDMI IN-aansluiting uitgevoerd via de HDMI OUT (TV eARC/ARC)-aansluiting.
- De Sound Bar ondersteunt "TRILUMINOS".
- Alle HDMI IN- en HDMI OUT (TV eARC/ARC)-aansluitingen ondersteunen een bandbreedte van maximaal 18 Gbps, HDCP2.2 en HDCP2.3¹⁾, BT.2020 brede kleurruimtes²⁾ en doorvoer van HDR (High Dynamic Range)³⁾-inhoud.
 - ¹⁾ HDCP2.2 en HDCP2.3 zijn nieuwe, verbeterde technologieën voor de bescherming van auteursrechten die gebruikt worden om content zoals 4K-films te beschermen.
 - ²⁾ De kleurruimte BT.2020 is een nieuwe, bredere kleurruimte die bedoeld is voor Ultra HD-televisies.
 - ³⁾ HDR is een opkomende video-indeling die een breder bereik aan helderheidsniveaus kan weergeven. De Sound Bar is compatibel met HDR10, HLG (Hybrid Log Gamma) en Dolby Vision.

Over BLUETOOTH-communicatie

- BLUETOOTH-apparaten dienen binnen een bereik van ongeveer 10 meter (zonder hindernissen) van elkaar gebruikt te worden. Het effectieve communicatiebereik wordt korter bij de volgende omstandigheden.
 - Als een persoon, metalen object, muur of andere obstructie tussen de apparaten met een BLUETOOTH-verbinding staat
 - Locaties waar een draadloos LAN geïnstalleerd is
 - In de buurt van magnetrons die in gebruik zijn
 - Locaties waar andere elektromagnetische golven optreden
- BLUETOOTH-apparaten en een draadloos LAN (IEEE 802.11 b/g/n) gebruiken dezelfde frequentieband (2,4 GHz). Als u uw BLUETOOTH-apparaat in de buurt van een apparaat gebruikt met draadloos-LAN-mogelijkheid, kan er elektromagnetische storing ontstaan. Dit kan resulteren in lagere gegevensoverdrachtsnelheden of het onvermogen om verbinding te maken. Als dit zich voordoet, dient u de volgende oplossingen te proberen:
 - Gebruik de Sound Bar op minstens 10 meter afstand van het draadloos-LAN-apparaat.
 - Schakel het draadloos-LAN-apparaat uit als het BLUETOOTH-apparaat binnen 10 meter wordt gebruikt.
 - Installeer de Sound Bar en het BLUETOOTH-apparaat zo dicht mogelijk bij elkaar in de buurt.
- De radiogolven die de Sound Bar uitzendt, kunnen storing in de werking van enkele medische apparaten veroorzaken. Aangezien deze storing in een defect kan resulteren, dient u altijd in de volgende locaties de voeding van de Sound Bar en het BLUETOOTH-apparaat uit te schakelen:
 - In ziekenhuizen, vliegtuigen en plaatsen waar ontvlambare gassen aanwezig zijn
 - In de buurt van automatische deuren of brandalarmen
- De Sound Bar ondersteunt de veiligheidsfuncties die aan de BLUETOOTH-specificaties voldoen, om voor een veilige verbinding te zorgen tijdens de communicatie met BLUETOOTH-technologie. Deze beveiliging kan echter, afhankelijk van de content en andere factoren, niet voldoende zijn, dus wees altijd voorzichtig als u communiceert via BLUETOOTH-technologie.
- Sony kan niet aansprakelijk worden gesteld voor schade of andere verliezen die voortvloeien uit een informatiek tijdens communicatie met BLUETOOTH-technologie.
- BLUETOOTH-communicatie wordt niet per definitie gegarandeerd met alle BLUETOOTH-apparaten die hetzelfde profiel als de Sound Bar hebben.
- BLUETOOTH-apparaten die met de Sound Bar verbonden zijn, moeten aan de BLUETOOTH-specificatie voldoen, voorgeschreven door Bluetooth SIG, Inc., en moeten gecertificeerd zijn. Zelfs als een apparaat voldoet aan de BLUETOOTH-specificatie kunnen er situaties zijn waarbij de karakteristieken of specificaties van het BLUETOOTH-apparaat het onmogelijk maken om verbinding te maken of tot verschillende bedieningsmethoden, weergaves of bediening kunnen leiden.

- Afhankelijk van het BLUETOOTH-apparaat dat met de Sound Bar is verbonden, de communicatieomgeving of de omgevingscondities kan er storing ontstaan of de audio onderbroken worden.

Met alle vragen over of eventuele problemen met de Sound Bar kunt u terecht bij de dichtstbijzijnde Sony-handelaar.

Voorzorgsmaatregelen

Veiligheid

- Als een voorwerp of vloeistof in de Sound Bar terecht komt, moet u de Sound Bar loskoppelen en laten nakijken door bevoegde servicetechnici voordat u deze weer gebruikt.
- Klim niet op de Sound Bar. U zou immers kunnen vallen en uzelf verwonden, of de Sound Bar zou beschadigd kunnen raken.

Stroombronnen

- Voordat u de Sound Bar gebruikt, moet u controleren of de werkspanning overeenkomt met de plaatselijke netvoeding. De werkspanning vindt u op het naamplaatje aan de onderkant van de Sound Bar.
- Als u de Sound Bar langere tijd niet wilt gebruiken, moet u de stekker van de Sound Bar uit het stopcontact halen. Trek altijd aan de stekker en nooit aan het netsnoer als u het netsnoer uit het stopcontact haalt.
- Een uiteinde van de stekker is om veiligheidsredenen breder dan het andere en past maar op één manier in het stopcontact. Als u de stekker niet volledig in het stopcontact kunt steken, neem dan contact op met een handelaar bij u in de buurt.
- Het netsnoer mag alleen door bevoegde servicetechnici worden vervangen.

Warm worden

De Sound Bar kan tijdens gebruik warm worden. Dit duidt niet op een storing. Als u de Sound Bar doorlopend bij een hoog volume gebruikt, kunnen de achter- en onderpanelen van de Sound Bar na verloop van tijd heet worden. Raak de Sound Bar niet aan. U kunt zichzelf branden.

Plaatsing

- Plaats de Sound Bar op een plaats met voldoende luchtcirculatie om oververhitting te voorkomen en de levensduur van de Sound Bar te verlengen.
- Plaats de Sound Bar niet in de buurt van warmtebronnen of op een plaats waar deze is blootgesteld aan direct zonlicht, overmatige hoeveelheden stof of mechanische schokken.
- Plaats geen voorwerpen boven op de Sound Bar.
- Als de Sound Bar wordt gebruikt in combinatie met een tv, videorecorder of cassettedeck, kan er ruis ontstaan en kan de beeldkwaliteit verslechteren. Plaats in dat geval de Sound Bar verder weg van de tv, de videorecorder of het cassettedeck.
- Ga voorzichtig te werk als u de Sound Bar op speciaal behandelde oppervlakken (met was of olie behandeld, gepolijst, enz.) plaatst, anders kunnen er vlekken of verkleuringen optreden.
- Zorg dat u zich niet verwondt aan de hoeken van de Sound Bar.

Werking

Schakel de Sound Bar uit en trek de stekker uit het stopcontact voordat u andere apparatuur aansluit.

Als u kleurafwijking opmerkt op een tv-scherm in de buurt van het toestel

Bij bepaalde tv's is het mogelijk dat u kleurafwijkingen opmerkt.

- Als u kleurafwijking waarneemt...
Schakel de tv uit en schakel deze na 15 tot 30 minuten weer in.
- Als u nog steeds kleurafwijking waarneemt...
Plaats de Sound Bar verder weg van de tv.

Reiniging

Reinig de Sound Bar met een zachte droge doek. Gebruik geen schuursponsje, schuurpoeder of oplosmiddelen, zoals alcohol of benzine.

Met vragen over of problemen met de Sound Bar kunt u terecht bij de dichtstbijzijnde Sony-handelaar.

Auteursrechten en handelsmerken

De Sound Bar bevat Dolby* Digital en het DTS** Digital Surround System.

* Geproduceerd onder licentie van Dolby Laboratories. Dolby, Dolby Audio, Dolby Atmos, Dolby Vision en het dubbele-D-symbool zijn handelsmerken van Dolby Laboratories.

**Zie <https://patents.dts.com> voor meer informatie over DTS-patenten. Gefabriceerd onder licentie van DTS, Inc. DTS, het overeenkomstige symbool, DTS samen met het overeenkomstige symbool, DTS:X, Virtual:X, het DTS:X-logo en het DTS Virtual:X-logo zijn gedeponeerde handelsmerken of handelsmerken van DTS, Inc. in de Verenigde Staten en/of andere landen. © DTS, Inc. Alle rechten voorbehouden.

Het merkteken en de logo's met het woord BLUETOOTH® zijn gedeponeerde handelsmerken die eigendom zijn van Bluetooth SIG, Inc. en ieder gebruik van dergelijke merktekens door Sony Corporation vindt plaats onder licentie. Andere handelsmerken en handelsnamen zijn van de respectievelijke eigenaren.

De begrippen HDMI, HDMI High-Definition Multimedia Interface en het HDMI-logo zijn handelsmerken of geregistreerde handelsmerken van HDMI Licensing Administrator, Inc. in de Verenigde Staten en andere landen.

Het "BRAVIA"-logo is een handelsmerk van Sony Corporation.

"PlayStation" is een geregistreerd handelsmerk of een handelsmerk van Sony Interactive Entertainment Inc.

MPEG Layer-3 audiocoderingstechnologie en patenten gelicenseerd door Fraunhofer IIS en Thomson.

Windows Media is een geregistreerd handelsmerk of handelsmerk van Microsoft Corporation in de VS en/of andere landen.

Dit product is beschermd door bepaalde intellectuele eigendomsrechten van de Microsoft Corporation. Gebruik of distributie van een dergelijke technologie buiten dit product om is verboden zonder een licentie van Microsoft of een geautoriseerde vertegenwoordiger van Microsoft.

"TRILUMINOS" en het "TRILUMINOS"-logo zijn gedeponeerde handelsmerken van Sony Corporation.

Alle andere handelsmerken zijn handelsmerken van de respectievelijke eigenaren.

FreeRTOS Kernel V10.0.1
Copyright (C) 2017 Amazon.com, Inc. or its affiliates. All Rights Reserved.

Permission is hereby granted, free of charge, to any person obtaining a copy of this software and associated documentation files (the "Software"), to deal in the Software without restriction, including without limitation the rights to use, copy, modify, merge, publish, distribute, sublicense, and/or sell copies of the Software, and to permit persons to whom the Software is furnished to do so, subject to the following conditions:

The above copyright notice and this permission notice shall be included in all copies or substantial portions of the Software.

THE SOFTWARE IS PROVIDED "AS IS", WITHOUT WARRANTY OF ANY KIND, EXPRESS OR IMPLIED, INCLUDING BUT NOT LIMITED TO THE WARRANTIES OF MERCHANTABILITY, FITNESS FOR A PARTICULAR PURPOSE AND NONINFRINGEMENT. IN NO EVENT SHALL THE AUTHORS OR COPYRIGHT HOLDERS BE LIABLE FOR ANY CLAIM, DAMAGES OR OTHER LIABILITY, WHETHER IN AN ACTION OF CONTRACT, TORT OR OTHERWISE, ARISING FROM, OUT OF OR IN CONNECTION WITH THE SOFTWARE OR THE USE OR OTHER DEALINGS IN THE SOFTWARE.

<http://www.FreeRTOS.org>

<http://aws.amazon.com/freertos>

WARNUNG

Stellen Sie die Sound Bar nicht in einem geschlossenen Bücherregal, einem Einbauschrank u. Ä. auf.

Um Feuergefahr zu verringern, decken Sie die Lüftungsöffnungen der Sound Bar nicht mit Zeitungen, Tischdecken, Vorhängen usw. ab.
Schützen Sie die Sound Bar vor offenen Flammen, wie z. B. brennenden Kerzen.

Um Feuergefahr und die Gefahr eines elektrischen Schlags zu verringern, schützen Sie die Sound Bar vor Tropf- oder Spritzwasser und stellen Sie keine Gefäße mit Flüssigkeiten darin, wie z. B. Vasen, auf die Sound Bar.

Das Netzteil bleibt auch bei ausgeschalteter Sound Bar mit dem Stromnetz verbunden, solange das Netzkabel mit der Netzsteckdose verbunden ist.

Schließen Sie den Netzstecker des Netzteils an eine leicht zugängliche Netzsteckdose an, da das Netzteil mit dem Netzstecker vom Netzstrom getrennt wird. Sollten an dem Netzteil irgendwelche Störungen auftreten, trennen Sie es sofort von der Netzsteckdose.

VORSICHT

Wenn falsche Batterietypen eingelegt werden, besteht Explosionsgefahr. Schützen Sie Akkus und Batterien bzw. Geräte mit eingelegten Akkus und Batterien vor übermäßiger Hitze, wie z. B. direktem Sonnenlicht und Feuer.

Nur für den Gebrauch in Innenräumen.

Empfohlene Kabel

Für den Anschluss an Hostcomputer und/oder Peripheriegeräte müssen angemessen geschirmte und geerdete Kabel und Anschlüsse verwendet werden.

Für die Sound Bar

Das Typenschild befindet sich an der Unterseite der Sound Bar.

Netzteil

Aufkleber mit Modell- und Seriennummer des Netzteils befinden sich an der Unterseite des Netzteils.

Für die Kunden in Europa

Hinweis für Kunden: Die folgenden Informationen gelten nur für Geräte, die in Ländern verkauft werden, in denen EU-Richtlinien gelten.

Dieses Produkt wurde von oder für die Sony Corporation hergestellt.

EU Importeur: Sony Europe Limited.

Anfragen an den Importeur oder zur Produktkonformität auf Grundlage der Gesetzgebung in Europa senden Sie bitte an den Bevollmächtigten Sony Belgium, *bijkantoor van Sony Europe Limited*, Da Vincilaan 7-D1, 1935 Zaventem, Belgium.



Hiermit erklärt Sony Corporation, dass diese Funkanlage der Richtlinie 2014/53/EU entspricht.

Der vollständige Text der EU-Konformitätserklärung ist unter der folgenden Internetadresse verfügbar: <http://www.compliance.sony.de/>

Dieses Gerät wurde geprüft und entspricht bei Verwendung eines Anschlusskabels von weniger als 3 Metern Länge den Grenzwerten in der EMC-Richtlinie.



**Entsorgung von
gebrauchten
Batterien und
Akkus und
gebrauchten
elektrischen und
elektronischen**

**Geräten (anzuwenden in den
Ländern der Europäischen Union
und anderen Ländern mit einem
separaten Sammelsystem für
diese Produkte)**

Das Symbol auf dem Produkt, der Batterie/dem Akku oder der Verpackung weist darauf hin, dass das Produkt oder die Batterie/der Akku nicht als normaler Haushaltsabfall zu behandeln sind. Ein zusätzliches chemisches Symbol Pb (Blei) unter der durchgestrichenen Mülltonne bedeutet, dass die Batterie/der Akku einen Anteil von mehr als 0,004 % Blei enthält. Durch Ihren Beitrag zum korrekten Entsorgen des Produktes und der Batterie/des Akkus schützen Sie die Umwelt und die Gesundheit Ihrer Mitmenschen. Umwelt und Gesundheit werden durch falsches Entsorgen gefährdet. Materialrecycling hilft, den Verbrauch von Rohstoffen zu verringern. Bei Produkten, die auf Grund ihrer Sicherheit, der Funktionalität oder als Sicherung vor Datenverlust eine ständige Verbindung zur eingebauten Batterie/zum eingebauten Akku benötigen, sollte die Batterie/der Akku nur durch qualifiziertes Servicepersonal ausgetauscht werden. Um sicherzustellen, dass das Produkt und die Batterie/der Akku korrekt entsorgt werden, geben Sie das Produkt zwecks Entsorgung an einer geeigneten Annahmestelle für das Recycling von

elektrischen und elektronischen Geräten ab. Für alle anderen Batterien/Akkus entnehmen Sie die Batterie/den Akku bitte entsprechend dem Kapitel über die sichere Entfernung der Batterie/des Akkus. Geben Sie die Batterie/den Akku an einer geeigneten Annahmestelle für das Recycling von Batterien/Akkus ab. Weitere Informationen über das Recycling dieses Produkts oder der Batterie/des Akkus erhalten Sie von Ihrer Gemeinde, den kommunalen Entsorgungsbetrieben oder dem Geschäft, in dem Sie das Produkt gekauft haben. Hinweis für Lithiumbatterien: Bitte geben Sie nur entladene Batterien an den Sammelstellen ab. Wegen Kurzschlussgefahr überkleben Sie bitte die Pole der Batterie mit Klebestreifen. Sie erkennen Lithiumbatterien an den Abkürzungen Li oder CR.

Inhaltsverzeichnis

Hinweise zu dieser Bedienungsanleitung	4
Lieferumfang	5
Funktionen der Sound Bar	6
Lage und Funktion der Teile und Bedienelemente	7

Anschließen an ein Fernseh- oder AV-Gerät

Anschließen an ein Fernseh- oder AV-Gerät per HDMI-Kabel	➔	Einführungsanleitung (separates Dokument)
--	---	---

Drahtloser Anschluss an ein Sony-Fernsehgerät über die BLUETOOTH-Funktion	13
Anschließen eines 4K-Fernsehgeräts und von 4K-Geräten	16
Anschließen eines mit eARC kompatiblen Fernsehgeräts	19
Montage der Sound Bar an der Wand	20
Wenn die Fernbedienung des Fernsehgeräts nicht funktioniert	22

Wiedergabe von Ton

Wiedergeben des Tons von einem Fernsehgerät und anderen Geräten	23
Wiedergeben von Raumklang	24
Einstellen des Klangs	27

Wiedergabe von Musik/Ton mit der BLUETOOTH®-Funktion

Musikwiedergabe von einem Mobilgerät	29
--	----

Ändern der Einstellungen für die BLUETOOTH-Funktion	32
---	----

Verwenden der verschiedenen Funktionen

Verwenden der Steuerung für HDMI	33
Die Funktion „BRAVIA“ Sync	35
Energiesparen	36

Störungsbehebung

Störungsbehebung	37
Zurücksetzen der Sound Bar	44

Zusätzliche Informationen

Technische Daten	45
Unterstützte Audioeingangsformate	47
Unterstützte HDMI-Videoformate	48
Info zur BLUETOOTH-Kommunikation	50
Sicherheitsmaßnahmen	51

Hinweise zu dieser Bedienungsanleitung

- Die Anweisungen in dieser Bedienungsanleitung beziehen sich auf die Bedienelemente auf der Fernbedienung.
- Einige Abbildungen sind Konzeptzeichnungen und können sich daher von den tatsächlichen Produkten unterscheiden.
- Bei der Beschreibung der einzelnen Funktionen sind die Standardeinstellungen unterstrichen. Beispiel: Vertical Surround aus

Lieferumfang

- Sound Bar (1)

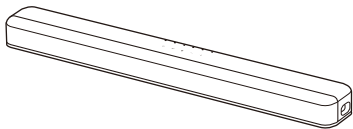

- Fernbedienung (1)

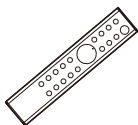

- R03-Batterie (Größe AAA) (2)



- Optisches Digitalkabel (1)

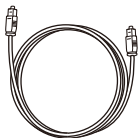

- Netzteil (1)



- Netzkabel (1)



- WANDMONTAGESCHABLONE (1)



- Einführungsanleitung



- Bedienungsanleitung

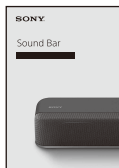

Funktionen der Sound Bar

Die Sound Bar unterstützt objektbasierte Audioformate wie Dolby Atmos und DTS:X plus HDR-Videoformate wie HDR10, HLG und Dolby Vision.

„Wiedergeben des Tons von einem Fernsehgerät und anderen Geräten“ (Seite 23)

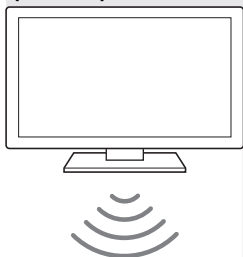

„Drahtloser Anschluss an ein Sony-Fernsehgerät über die BLUETOOTH-Funktion“ (Seite 13)

Blu-ray Disc™-Player,
Kabelempfänger,
Satellitenempfänger usw.

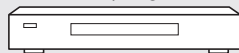

Grundlegende Anschlüsse: Siehe „Einführungsanleitung“ (separates Dokument). Weitere Anschlüsse: Siehe „Anschließen an ein Fernseh- oder AV-Gerät“ (Seite 13).

**„Verwenden der Steuerung für HDMI“ (Seite 33)
„Die Funktion „BRAVIA“ Sync“ (Seite 35)**

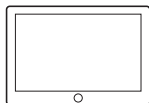
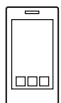
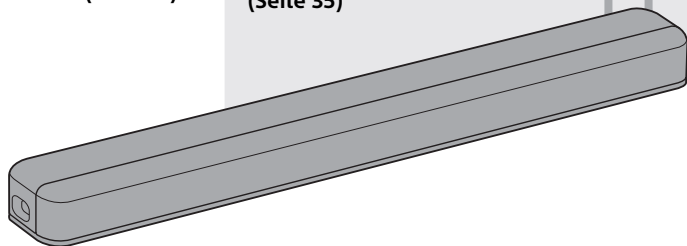

„Musikwiedergabe von einem Mobilgerät“ (Seite 29)



Lage und Funktion der Teile und Bedienelemente

Die Abbildungen zeigen keine Details.

Sound Bar

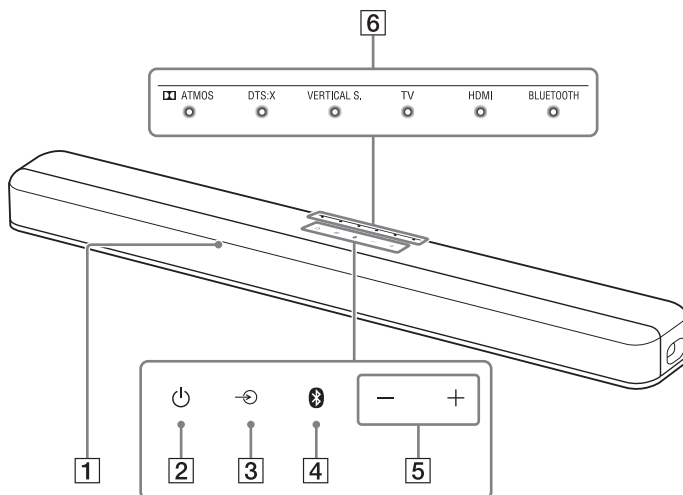
Vorderseite









- 1 Fernbedienungssensor**
Richten Sie die Fernbedienung zur Bedienung der Sound Bar auf den Fernbedienungssensor.
- 2 Taste  (Ein/Aus)**
Einschalten der Sound Bar bzw. Wechseln in den Bereitschaftsmodus.
- 3 Taste  (Eingangswahl) (Seite 23)**
- 4 Taste BLUETOOTH (Seite 29)**
- 5 Tasten +/- (Lautstärke)**



6 Anzeigen

Je nach Status leuchten bzw. blinken die Anzeigen an der Sound Bar wie folgt.



















Aktuell ausgewählter Eingang

Anzeigen	Status
TV 	Leuchtet, wenn der TV-Eingang ausgewählt ist.
HDMI 	Leuchtet, wenn der HDMI-Eingang ausgewählt ist.
BLUETOOTH 	Leuchtet, wenn der BLUETOOTH-Eingang ausgewählt ist.
TV  HDMI  BLUETOOTH 	Leuchtet, wenn die Sound Bar über die BLUETOOTH-Funktion mit dem Fernsehgerät verbunden ist (TV-Eingang ist ausgewählt).

Klangformat, Raumklangeffekt













Anzeigen/Farben	Status
<input checked="" type="checkbox"/> ATMOS 	Weiß Leuchtet, wenn Ton im Dolby Atmos-Format wiedergegeben wird und die virtuelle Raumklangverarbeitung aktiviert ist.
DTS:X 	Weiß Leuchtet, wenn Ton im DTS:X-Format wiedergegeben wird.
	Grün Leuchtet, wenn Ton im DTS-Format wiedergegeben wird und „DTS Virtual:X“ als Klangeffekt eingestellt ist (Seite 26).
	Orange Leuchtet, wenn Ton im DTS:X-Format wiedergegeben wird und „DTS Virtual:X“ als Klangeffekt eingestellt ist (Seite 26).
VERTICAL S. 	Weiß Leuchtet, wenn die Vertical Surround-Funktion eingeschaltet ist (Seite 24).

Lautstärke

Anzeigen	Status
<input checked="" type="checkbox"/> ATMOS  DTS:X  VERTICAL S.  TV  HDMI  BLUETOOTH 	Beim Einstellen der Lautstärke mit  +/- zeigen die blinkenden Anzeigen die Lautstärke an. Beim Erhöhen der Lautstärke fangen immer mehr Anzeigen an zu blinken (von links nach rechts).
<input checked="" type="checkbox"/> ATMOS  DTS:X  VERTICAL S.  TV  HDMI  BLUETOOTH 	<ul style="list-style-type: none">• Blinken wiederholt, wenn der Ton stummgeschaltet wird.• Blinken zweimal, wenn die Lautstärke auf den niedrigsten Wert eingestellt wird.
<input checked="" type="checkbox"/> ATMOS  DTS:X  VERTICAL S.  TV  HDMI  BLUETOOTH 	Blinken zweimal, wenn die Lautstärke auf den höchsten Wert eingestellt wird.

Einstellwert für die einzelnen Funktionen

Bei Änderungen an den Einstellungen für die einzelnen Funktionen geben die Anzeigen Aufschluss über den aktuellen Status. An den folgenden Anzeigen können Sie ablesen, ob die einzelnen Funktionen ein- bzw. ausgeschaltet sind. Erläuterungen zur Statusanzeige bei Änderungen an anderen Einstellungen als dem Ein- bzw. Ausschalten finden Sie in der Beschreibung zu der jeweiligen Funktion.

Anzeigen						Status
 ATMOS	 DTS:X	 VERTICAL S.	 TV	 HDMI	 BLUETOOTH	<ul style="list-style-type: none">• Blinken zweimal, wenn die Funktion eingeschaltet wird (bei anderen Funktionen als dem Nacht-/Sprachmodus).• Leuchten 2 Sekunden lang, wenn die Funktion eingeschaltet wird (beim Nacht-/Sprachmodus).
 ATMOS	 DTS:X	 VERTICAL S.	 TV	 HDMI	 BLUETOOTH	<ul style="list-style-type: none">• Blinken zweimal, wenn die Funktion ausgeschaltet wird (bei anderen Funktionen als dem Nacht-/Sprachmodus).• Leuchten 2 Sekunden lang, wenn die Funktion ausgeschaltet wird (beim Nacht-/Sprachmodus).

Rückseite

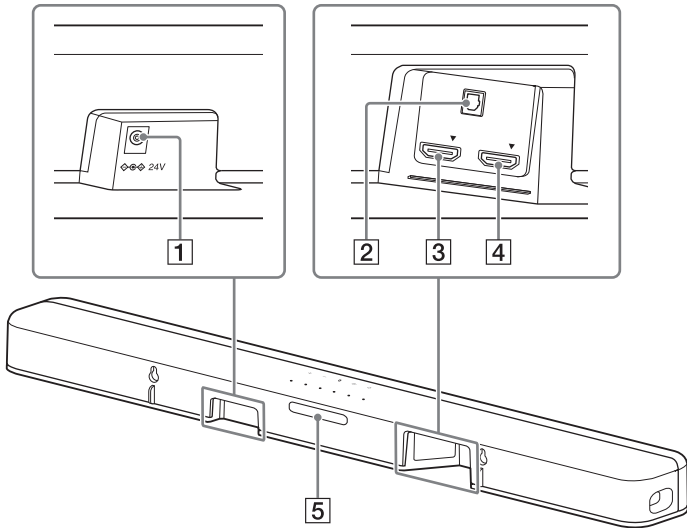

1 Anschluss DC IN

2 Buchse TV IN (OPT)

3 Buchse HDMI IN

Ziehen Sie den Aufkleber ab, wenn Sie ein Gerät an die Buchse HDMI IN anschließen.

Spezifikationen und Hinweise zu Anschlüssen finden Sie unter „Unterstützte HDMI-Videoformate“ (Seite 48).

4 Buchse HDMI OUT (TV eARC/ARC)

Zum Anschließen eines Fernsehgeräts mit HDMI-Eingangsbuchse über ein HDMI-Kabel.

Die Sound Bar ist mit eARC und ARC kompatibel. ARC ist eine Funktion zur Übertragung des Fernsehtons an ein AV-Gerät wie beispielsweise diese Sound Bar über die HDMI-Buchse des Fernsehgeräts. eARC ist eine Erweiterung von ARC und

ermöglicht die Übertragung der Objektaudio- und Mehrkanal-LPCM-Inhalte, die nicht mit ARC übertragen werden können.

Ausführliche Informationen zu eARC finden Sie unter „Anschließen eines mit eARC kompatiblen Fernsehgeräts“ (Seite 19). Informationen zu den unterstützten Audioformaten finden Sie unter „Unterstützte Audioeingangsformate“ (Seite 47). Spezifikationen und Hinweise zu Anschlüssen finden Sie unter „Unterstützte HDMI-Videoformate“ (Seite 48).

5 IR-Repeater (Seite 22)

Überträgt das Signal von der Fernbedienung des Fernsehgeräts zum Fernsehgerät.

Fernbedienung

Manche Tasten haben je nachdem, wie lange die Taste gedrückt wird, unterschiedliche Funktionen. Die folgenden Symbole geben an, wie lange die Taste gedrückt werden muss.

- : Drücken Sie die Taste.
- (mit horizontaler Linie): Halten Sie die Taste 5 Sekunden lang gedrückt.

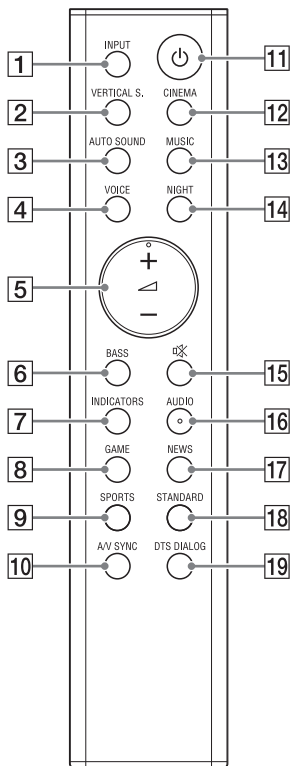

1 INPUT (Seite 23)

Auswählen der Signalquelle für die Wiedergabe. Wenn Sie INPUT einmal drücken, blinkt die Anzeige für den aktuellen Eingang.

Drücken Sie INPUT erneut, um das gewünschte Gerät auszuwählen. Mit jedem Tastendruck auf INPUT wechselt der Eingang zyklisch wie folgt:

TV-Eingang → HDMI-Eingang → BLUETOOTH-Eingang

2 VERTICAL S.

●: Ein-/Ausschalten der Vertical Surround-Funktion. (Seite 24)

● (mit horizontaler Linie): Auswählen der Klangeffekteinstellung. (Seite 26)

3 AUTO SOUND

●: Auswählen von AUTO SOUND als Klangmodus. (Seite 25)

● (mit horizontaler Linie): Ein-/Ausschalten der AAC-Codec-Funktion. (Seite 32)

4 VOICE

●: Ein-/Ausschalten des Sprachmodus. (Seite 27)

● (mit horizontaler Linie): Ein-/Ausschalten der Steuerung für HDMI. (Seite 33)

5 ▲ (Lautstärke) +*/-

Einstellen der Lautstärke.

6 BASS (Seite 28)

Einstellen des Basspegels.

7 INDICATORS

●: Ein-/Ausschalten der Anzeigen an der Sound Bar.

● (mit horizontaler Linie): Ein-/Ausschalten der Bereitschaftsautomatik. (Seite 36)

8 GAME

- : Auswählen von GAME als Klangmodus. (Seite 25)
- : Auswählen der Einstellung für die HDMI-Bereitschaft mit Durchschleifung. (Seite 34)

9 SPORTS

- : Auswählen von SPORTS als Klangmodus. (Seite 25)
- : Ein-/Ausschalten der eARC-Funktion. (Seite 34)

10 A/V SYNC (Seite 28)

Zum Korrigieren der Verzögerung zwischen Bild und Ton.

11 (Ein/Aus)

Einschalten der Sound Bar bzw. Wechseln in den Bereitschaftsmodus.

12 CINEMA (Seite 25)

Auswählen von CINEMA als Klangmodus.

13 MUSIC (Seite 25)

Auswählen von MUSIC als Klangmodus.

14 NIGHT

- : Ein-/Ausschalten des Nachtmodus. (Seite 27)
- : Ein-/Ausschalten des BLUETOOTH-Bereitschaftsmodus. (Seite 32)

15 (Stummschalten)

Vorübergehendes Ausschalten des Tons oder Einschalten des Tons.

16 AUDIO*

- : Auswählen des Audiokanals für Dolby Digital-Multiplex-Ton. (Seite 27)
- : Ein-/Ausschalten der Dynamikbegrenzung. (Seite 27)

17 NEWS

- : Auswählen von NEWS als Klangmodus. (Seite 25)
- : Auswählen des HDMI-Signalformats. (Seite 18)

18 STANDARD

- : Auswählen von STANDARD als Klangmodus. (Seite 25)
- : Ein-/Ausschalten der IR-Repeater-Funktion. (Seite 22)

19 DTS DIALOG (Seite 28)

Anpassen der Dialoglautstärke bei der Wiedergabe von DTS:X-Inhalten.

* Die Tasten  + und AUDIO sind mit einem fühlbaren Punkt gekennzeichnet. Verwenden Sie ihn als Anhaltspunkt beim Bedienen des Geräts.

Tipp

Sie können die Anzeigen mit INDICATORS ausschalten.
Wenn Sie die Sound Bar bedienen, leuchten oder blinken die entsprechenden Anzeigen, auch wenn Sie die Anzeigen mit INDICATORS ausgeschaltet haben.

Austauschen der Batterien für die Fernbedienung

Wenn die Sound Bar nicht mehr auf die Fernbedienung reagiert, müssen die beiden Batterien gegen neue ausgetauscht werden.
Ersetzen Sie sie durch R03-Manganbatterien (Größe AAA).

Anschließen an ein Fernseh- oder AV-Gerät

Anschließen an ein Fernseh- oder AV-Gerät per HDMI-Kabel

So stellen Sie die Verbindung zu einem 4K-Fernsehgerät oder 4K-Geräten her

Siehe „Anschließen eines 4K-Fernsehgeräts und von 4K-Geräten“ (Seite 16).

So stellen Sie die Verbindung mit einem Fernsehgerät her, das mit eARC kompatibel ist

Erläuterungen zu den Anschlüssen finden Sie in der Einführungsanleitung (separates Dokument). Erläuterungen zu den Einstellungen finden Sie unter „Anschließen eines mit eARC kompatiblen Fernsehgeräts“ (Seite 19).

Informationen zum Anschluss an ein anderes als die oben aufgeführten Fernsehgeräte finden Sie in der Einführungsanleitung (separates Dokument).

Drahtloser Anschluss an ein Sony-Fernsehgerät über die BLUETOOTH-Funktion

Wenn Sie ein Sony-Fernsehgerät* mit BLUETOOTH-Funktion und diese Sound Bar drahtlos miteinander verbinden, können Sie über die Sound Bar den Ton des Fernsehgeräts oder eines an das Fernsehgerät angeschlossenen Geräts wiedergeben lassen.

* Das Fernsehgerät muss dazu mit dem Profil A2DP (Advanced Audio Distribution Profile) kompatibel sein.

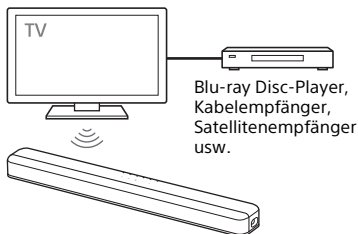

Herstellen einer drahtlosen Verbindung zwischen Sound Bar und Fernsehgerät

Um die Sound Bar und das Fernsehgerät drahtlos miteinander zu verbinden, müssen Sie mithilfe der BLUETOOTH-Funktion ein Pairing zwischen Sound Bar und Fernsehgerät ausführen. Als Pairing bezeichnet man die gegenseitige Registrierung von BLUETOOTH-Geräten, die drahtlos miteinander verbunden werden sollen. Ein Pairing muss im Voraus ausgeführt werden.

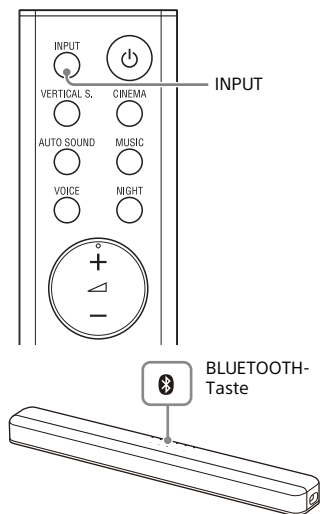

- 1 Legen Sie Batterien (mitgeliefert) in die Fernbedienung ein.**
- 2 Schalten Sie das Fernsehgerät ein.**
- 3 Schalten Sie die Sound Bar ein.**

- 4 Richten Sie die Fernbedienung auf den Fernbedienungssensor an der Sound Bar und halten Sie gleichzeitig die Taste INPUT auf der Fernbedienung und die Taste BLUETOOTH an der Sound Bar 5 Sekunden lang gedrückt.**

Die TV- und die BLUETOOTH-Anzeige blinken zweimal, die Sound Bar wechselt in den Pairing-Modus und die BLUETOOTH-Anzeige blinkt schnell.

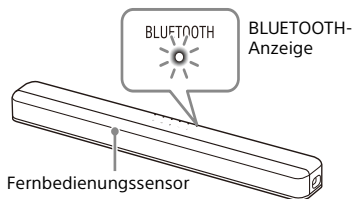

- 5 Starten Sie am Fernsehgerät das Pairing und suchen Sie die Sound Bar.**

Auf dem Fernsehschirm erscheint die Liste gesuchter BLUETOOTH-Geräte.

Wie das Pairing zwischen BLUETOOTH-Gerät und Fernsehgerät ausgeführt wird, schlagen Sie bitte in der Bedienungsanleitung zum Fernsehgerät nach.

- 6 Wählen Sie zum Pairing von Sound Bar und Fernsehgerät die Option „HT-X8500“ in der Liste auf dem Fernsehschirm.**

7 Vergewissern Sie sich, dass die TV- und die BLUETOOTH-Anzeige an der Sound Bar leuchten.

Zwischen der Sound Bar und dem Fernsehgerät wurde eine Verbindung hergestellt.

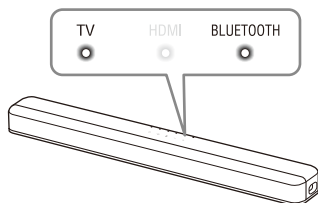

8 Wählen Sie mit der Fernbedienung des Fernsehgeräts das Programm oder den Eingang des Fernsehgeräts.

Der Ton zum Fernsehbild wird über die Sound Bar ausgegeben.

9 Stellen Sie die Lautstärke der Sound Bar mit der Fernbedienung des Fernsehgeräts ein.

Wenn Sie an der Fernbedienung des Fernsehgeräts die Stummschalttaste drücken, wird der Ton vorübergehend stummgeschaltet.

Hinweise

- Wenn der Ton des Fernsehgeräts nicht über die Sound Bar ausgegeben wird, drücken Sie mehrmals INPUT auf der Fernbedienung der Sound Bar, um den Eingang TV auszuwählen, und achten Sie dabei auf den Status der Anzeigen an der Sound Bar.
 - Die TV- und die BLUETOOTH-Anzeige leuchten: Sound Bar und Fernsehgerät sind verbunden und der Ton des Fernsehgeräts wird über die Sound Bar ausgegeben.
 - Die BLUETOOTH-Anzeige blinkt schnell: Führen Sie am Fernsehgerät das Pairing aus.

– Die TV-Anzeige leuchtet: Führen Sie die Schritte zum Herstellen einer Verbindung von Anfang an aus.

- Wenn Sie Sound Bar und Fernsehgerät über ein HDMI-Kabel (nicht mitgeliefert) verbinden, wird die BLUETOOTH-Verbindung getrennt. Um die Sound Bar und das Fernsehgerät erneut über die BLUETOOTH-Funktion zu verbinden, lösen Sie das HDMI-Kabel und führen Sie die Schritte zum Herstellen einer Verbindung dann von Anfang an aus.
- Wenn Sie das Pairing für ein Fernsehgerät ausgeführt haben und dann ein zweites Fernsehgerät registrieren möchten, gehen Sie dazu wie in den Schritten zur Mobilgeräteverbindung erläutert vor (Seite 29).

Wiedergabe des Tons vom Fernsehgerät oder von einem an das Fernsehgerät angeschlossenen Gerät

Wenn Sie Fernsehgerät und Sound Bar drahtlos miteinander verbinden, können Sie mit der Fernbedienung des Fernsehgeräts die Sound Bar ein-/ausschalten, die Lautstärke regulieren und den Ton stummschalten.

1 Schalten Sie das Fernsehgerät mit der Fernbedienung des Fernsehgeräts ein.

Die Sound Bar wird parallel zum Fernsehgerät eingeschaltet und der Ton des Fernsehgeräts wird über die Sound Bar ausgegeben.

2 Wählen Sie mit der Fernbedienung des Fernsehgeräts das Programm oder den Eingang des Fernsehgeräts.

Der Ton zum Fernsehbild wird über die Sound Bar ausgegeben.

3 Stellen Sie die Lautstärke der Sound Bar mit der Fernbedienung des Fernsehgeräts ein.

Wenn Sie an der Fernbedienung des Fernsehgeräts die Stummschalttaste drücken, wird der Ton vorübergehend stummgeschaltet.

Tipp

Beim Ausschalten des Fernsehgeräts wird parallel dazu auch die Sound Bar ausgeschaltet.

Anschließen eines 4K-Fernsehgeräts und von 4K-Geräten

Alle HDMI-Buchsen an der Sound Bar unterstützen das 4K-Videoformat sowie HDCP2.2 und HDCP2.3 (High-bandwidth Digital Content Protection System Revision 2.2 und 2.3). Für die Wiedergabe von 4K-Videoinhalten schließen Sie ein 4K-Fernsehgerät und 4K-Geräte über eine HDCP2.2- oder HDCP2.3-kompatible HDMI-Buchse am jeweiligen Gerät an die Sound Bar an. Die Wiedergabe von 4K-Videoinhalten ist nur bei Anschluss über eine HDCP2.2- oder HDCP2.3-kompatible HDMI-Buchse möglich.

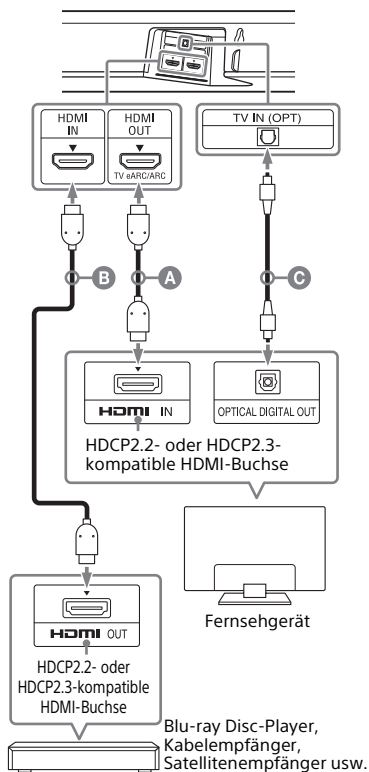

- A HDMI-Kabel (nicht mitgeliefert)
- B HDMI-Kabel (nicht mitgeliefert)
- C Optisches Digitalkabel (mitgeliefert)

1 Überprüfen Sie, welche HDMI IN-Buchse an Ihrem Fernseher mit HDCP2.2 oder HDCP2.3 kompatibel ist.

Schlagen Sie dazu in der Bedienungsanleitung zum Fernsehgerät nach.

2 Verbinden Sie die HDCP2.2- oder HDCP2.3-kompatible HDMI IN-Buchse am Fernsehgerät und die Buchse HDMI OUT (TV eARC/ARC) an der Sound Bar über ein HDMI-Kabel (nicht mitgeliefert).

Wenn die HDCP2.2- oder HDCP2.3-kompatible HDMI IN-Buchse am Fernsehgerät eARC oder ARC unterstützt, ist der Anschluss an das Fernsehgerät damit abgeschlossen. Fahren Sie mit Schritt 4 fort.

3 Wenn die HDCP2.2- oder HDCP2.3-kompatible HDMI IN-Buchse am Fernsehgerät eARC oder ARC nicht unterstützt, verbinden Sie die optische, digitale Ausgangsbuchse am Fernsehgerät und die Buchse TV IN (OPT) an der Sound Bar über das optische Digitalkabel (mitgeliefert).

Wenn Sie Fernsehgerät und Sound Bar über ein HDMI-Kabel (nicht mitgeliefert) verbinden, wird der Ton des Fernsehgeräts nicht über die Sound Bar ausgegeben. Schließen Sie das optische Digitalkabel (mitgeliefert) an. Damit ist der Anschluss an das Fernsehgerät abgeschlossen.

4 Verbinden Sie die HDCP2.2- oder HDCP2.3-kompatible HDMI OUT-Buchse am 4K-Gerät und die Buchse HDMI IN an der Sound Bar über ein HDMI-Kabel (nicht mitgeliefert).

Schlagen Sie in der Bedienungsanleitung zum 4K-Gerät nach, ob die HDMI OUT-Buchse des 4K-Geräts mit HDCP2.2 oder HDCP2.3 kompatibel ist. Damit ist der Anschluss an das 4K-Gerät abgeschlossen.

- 5 Legen Sie Batterien in die Fernbedienung ein.**
- 6 Schalten Sie das Fernsehgerät ein.**
- 7 Schalten Sie die Sound Bar ein.**

Tipp

4K-Inhalte können mit einem Gerät angezeigt werden, das mit HDCP2.2 oder HDCP2.3 kompatibel ist, auch wenn Geräte mit unterschiedlichen Versionen (z. B. mit HDCP2.2 kompatibles Fernsehgerät und mit HDCP2.3 kompatibles 4K-Gerät) angeschlossen sind.

Einstellen des HDMI-Signalformats für die Wiedergabe von 4K-Videoinhalten

Wählen Sie für die Wiedergabe von 4K-Videoinhalten die für das angeschlossene 4K-Fernsehgerät und 4K-Gerät geeignete Einstellung.

Halten Sie die NEWS 5 Sekunden lang gedrückt, um das HDMI-Signalformat auszuwählen.

Standardformat

Wählen Sie diese Einstellung, wenn das angeschlossene Fernsehgerät und die angeschlossenen Geräte Videoformate mit Standardbandbreite unterstützen. Die Dolby ATMOS- und die DTS:X-Anzeige blinken.

Erweitertes Format

Wählen Sie diese Einstellung, wenn das angeschlossene Fernsehgerät und die angeschlossenen Geräte Videoformate mit hoher Bandbreite wie 4K 60p 4:4:4 usw. unterstützen. Die HDMI- und die BLUETOOTH-Anzeige blinken.

Näheres zum Zusammenhang zwischen dem eingestellten HDMI-Signalformat, den unterstützten Videoformaten und den benötigten HDMI-Kabeln finden Sie unter „Unterstützte HDMI-Videoformate“ (Seite 48).

Hinweise

- Bei manchen Fernsehgeräten muss u.U. der HDMI-Ausgang am Fernsehgerät eingestellt werden. Schlagen Sie dazu in der Bedienungsanleitung zum Fernsehgerät nach.
- Wenn bei der Einstellung „Erweitertes Format“ kein Bild angezeigt wird, stellen Sie „Standardformat“ ein.

Anschließen eines mit eARC kompatiblen Fernsehgeräts

Die Sound Bar ist mit eARC (Enhanced Audio Return Channel) kompatibel. eARC ist eine neue Funktion, die durch HDMI 2.1 standardisiert wird und aktuelle Audioformate neben den Audioformaten unterstützt, die vom bestehenden ARC (Audio Return Channel) unterstützt werden.

Sie können Objektaudioinhalte, wie Dolby Atmos - Dolby TrueHD und DTS:X, oder Mehrkanal-LPCM-Inhalte genießen, die nicht mit ARC übertragen werden können, indem Sie die Sound Bar und ein mit eARC kompatibles Fernsehgerät über ein HDMI-Kabel verbinden.

Erläuterungen zu den Anschlüssen finden Sie in der Einführungsanleitung (separates Dokument).

Hinweis

Wenn die eARC-Funktion eingeschaltet ist, überprüfen Sie die eARC-Einstellung des angeschlossenen Fernsehgeräts. Ausführliche Informationen finden Sie in der Bedienungsanleitung des Fernsehgeräts.

Vorbereitung für die Verwendung der eARC-Funktion

Standardmäßig ist die eARC-Funktion eingeschaltet. Wenn die eARC-Funktion ausgeschaltet ist, halten Sie SPORTS 5 Sekunden lang gedrückt, um die eARC-Funktion einzuschalten (Seite 34).

Die eARC-Funktion wird aktiviert und funktioniert, wenn ein mit eARC kompatibles Fernsehgerät angeschlossen ist.

Die ARC-Funktion funktioniert, während ein mit ARC kompatibles Fernsehgerät (nicht kompatibel mit eARC) angeschlossen ist.

Montage der Sound Bar an der Wand

Die Sound Bar kann an der Wand montiert werden.

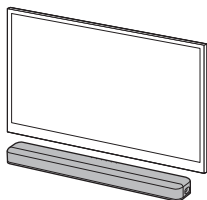

Hinweise

- Verwenden Sie Schrauben (nicht mitgeliefert), die für das Wandmaterial und die Wandstärke geeignet sind. Da Wände aus Gipskarton nicht sehr stabil sind, drehen Sie die Schrauben in einen Holzträger. Hängen Sie die Lautsprecher horizontal an mit Dübeln in einer durchgehend ebenen Wandfläche fixierten Schrauben auf.
- Lassen Sie die Montagearbeiten unbedingt von einem Sony-Händler oder lizenzierten Fachleuten ausführen und beachten Sie bei der Montage die nötigen Sicherheitsvorkehrungen.
- Sony haftet nicht für Unfälle oder Schäden, die durch unsachgemäße Montage, unzureichende Wandstärke, schlechte Schraubenverankerung oder Naturkatastrophen usw. verursacht wurden.

- 1 Beschaffen Sie zwei Schrauben (nicht mitgeliefert), die sich für die Wandmontagebohrungen an der Rückseite der Sound Bar eignen.

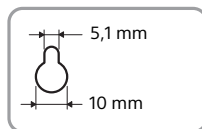
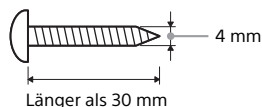

Bohrung an der Rückseite der Sound Bar

- 2 Kleben Sie die **WANDMONTAGESCHABLONE** (mitgeliefert) an die Wand.

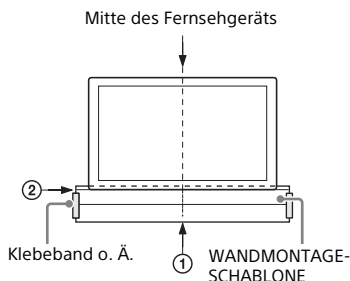

- 1 Richten Sie die auf der **WANDMONTAGESCHABLONE** eingezeichnete **LINIE FÜR MITTE DES FERNSEHGERÄTS** (①) an der Mitte des Fernsehgeräts aus.

2 Richten Sie die auf der WANDMONTAGESCHABLONE eingezeichnete LINIE FÜR UNTERKANTE DES FERNSEHGERÄTS (2) an der Unterkante des Fernsehgeräts aus und befestigen Sie die WANDMONTAGESCHABLONE dann mit handelsüblichem Klebeband o. Ä. an der Wand.

3 Drehen Sie die Schrauben in die markierten Stellen (A) der SCHRAUBENLINIE (3) auf der WANDMONTAGESCHABLONE ein, wie in der folgenden Abbildung zu sehen.

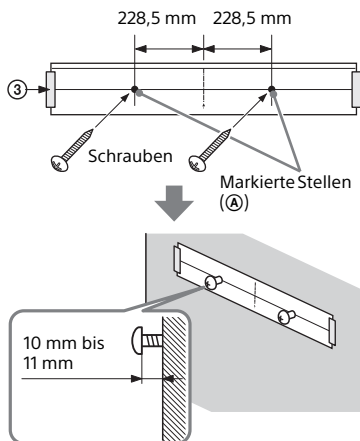

4 Nehmen Sie die WANDMONTAGESCHABLONE ab.

5 Hängen Sie die Sound Bar an die Schrauben.

Richten Sie die Bohrungen an der Rückseite der Sound Bar an den Schrauben aus und hängen Sie die Sound Bar dann an die beiden Schrauben.

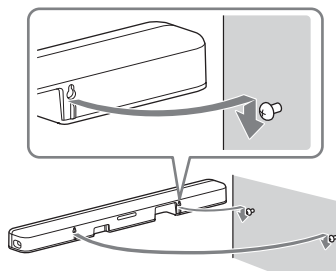

Hinweis

Legen Sie die WANDMONTAGESCHABLONE vollständig glatt an der Wand aus.

Wenn die Fernbedienung des Fernsehgeräts nicht funktioniert

Wenn die Sound Bar den Fernbedienungssensor des Fernsehgeräts verdeckt, funktioniert die Fernbedienung des Fernsehgeräts möglicherweise nicht. Aktivieren Sie in diesem Fall die IR-Repeater-Funktion der Sound Bar.

Dann wird das Fernbedienungssignal über die Rückseite der Sound Bar ausgegeben, sodass sich das Fernsehgerät wieder mit der Fernbedienung des Fernsehgeräts steuern lässt.

Halten Sie STANDARD 5 Sekunden lang gedrückt, um die Funktion ein- bzw. auszuschalten.

IR-Repeater ein

Die HDMI- und die BLUETOOTH-Anzeige blinken.

IR-Repeater aus

Die Dolby ATMOS- und die DTS:X-Anzeige blinken.

Hinweise

• Vergewissern Sie sich unbedingt, dass sich das Fernsehgerät nicht mit der Fernbedienung des Fernsehgeräts steuern lässt, und schalten Sie dann die IR-Repeater-Funktion ein. Wenn sich das Fernsehgerät mit der Fernbedienung des Fernsehgeräts steuern lässt und Sie die Funktion trotzdem einschalten, funktioniert es unter Umständen nicht richtig, weil es zwischen den direkten Befehlen der Fernbedienung und den Befehlen, die über die Sound Bar eingehen, zu Interferenzen kommt.

- Wenn die IR-Repeater-Funktion eingeschaltet wird, funktioniert diese Funktion je nach Fernsehgerät möglicherweise nicht richtig. Zudem funktioniert möglicherweise die Fernbedienung anderer Geräte wie beispielsweise einer Klimaanlage nicht richtig. Stellen Sie in diesem Fall die Sound Bar oder das Fernsehgerät an einem anderen Ort auf.

Wiedergeben des Tons von einem Fernsehgerät und anderen Geräten

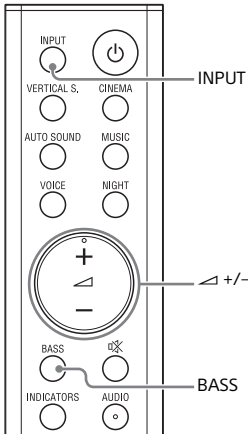

- 1 Drücken Sie mehrmals INPUT.**

Wenn Sie INPUT einmal drücken, blinkt die Anzeige für den aktuellen Eingang. Drücken Sie INPUT erneut, um das gewünschte Gerät auszuwählen. Die Anzeige für das ausgewählte Gerät leuchtet auf. Mit jedem Tastendruck auf INPUT wechselt der Eingang zyklisch wie folgt:
TV-Eingang → HDMI-Eingang → BLUETOOTH-Eingang

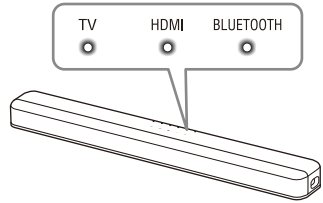

TV-Eingang

- An die Buchse TV IN (OPT) der Sound Bar angeschlossenes Fernsehgerät
 - An die Buchse HDMI OUT (TV eARC/ARC) der Sound Bar angeschlossenes Fernsehgerät, das mit der eARC- oder ARC-Funktion kompatibel ist
- Wenn Sie das Fernsehgerät an die Buchse HDMI OUT (TV eARC/ARC) und die Buchse TV IN (OPT) anschließen, hat das Eingangssignal von der Buchse HDMI OUT (TV eARC/ARC) Vorrang, wenn das Audiosignal des Fernsehgeräts mit der ARC- oder eARC-Funktion eingespeist wird.

HDMI-Eingang

An die Buchse HDMI IN der Sound Bar angeschlossenes Gerät

BLUETOOTH-Eingang

BLUETOOTH-Gerät, das A2DP unterstützt

Einzelheiten hierzu finden Sie unter „Wiedergabe von Musik/Ton mit der BLUETOOTH®-Funktion“ (Seite 29).

2 Stellen Sie die Lautstärke ein.

- Stellen Sie die Lautstärke mit \triangleleft +/- auf der Fernbedienung ein.
- Stellen Sie den Basspegel mit BASS auf der Fernbedienung ein (Seite 28).

Tip

Sie können den Eingang auch mit \rightarrow an der Sound Bar auswählen.

Wiedergeben von Raumklang

Wiedergeben von immersivem Raumklang (VERTICAL S.)

Die Vertical Surround Engine* erzeugt ein Klangfeld, das neben einer horizontalen auch eine vertikale Raumwirkung entfaltet, sodass der Eindruck eines räumlichen Hörerlebnisses entsteht. Diese Funktion steht bei allen Klangmodi (Seite 25) außer NEWS zur Verfügung. Sie kann sogar für 2.0-kanalige Signale wie die einer Fernsehsendung genutzt werden.

* Die Vertical Surround Engine ist eine hochpräzise, digitale Technologie zur Klangfeldverarbeitung, entwickelt von Sony. Das Klangfeld hat neben einer horizontalen auch eine virtuelle vertikale Dimension, die ausschließlich mithilfe der Frontlautsprecher erzeugt wird, ohne dass dazu obere Lautsprecher erforderlich sind.

Das heißt, es müssen keine Lautsprecher an der Decke installiert werden und man kann ungeachtet der Deckenhöhe ein intensives Klangerlebnis genießen. Darüber hinaus ist diese Funktion weitgehend unabhängig vom Grundriss des Raums, da sie nicht auf Klangreflexionen von den Wänden beruht, und ermöglicht infolgedessen eine verbesserte Raumklangwiedergabe.

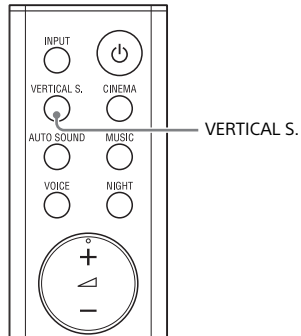

Schalten Sie die Funktion mit VERTICAL S. ein oder aus.

Vertical Surround ein

Die Anzeige VERTICAL S. leuchtet.

Vertical Surround aus

Die Anzeige VERTICAL S. erlischt.

Hinweise

- Der Raumklangeffekt aus allen Richtungen variiert je nach Tonquelle.
- Je nach Tonquelle kann es zu einer zeitlichen Verzögerung zwischen Ton und Bild kommen. Wenn Ihr Fernsehgerät über eine Funktion verfügt, mit der das Bild zeitlich verzögert wird, verwenden Sie sie zur Korrektur.

Einstellen eines auf die Tonquellen zugeschnittenen Klangmodus

Sie können problemlos vordefinierte Klangeffekte auswählen, die optimal auf verschiedene Arten von Tonquellen zugeschnitten sind.

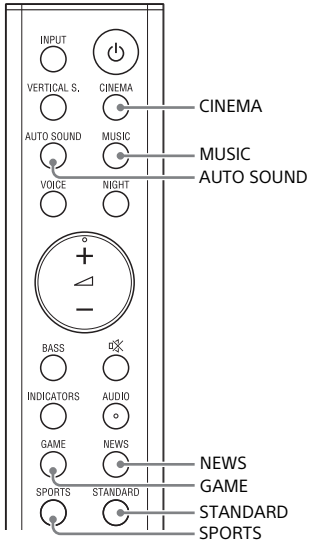

Drücken Sie zum Auswählen des Klangmodus die entsprechende Klangmodusauswahl Taste.

Bei Auswahl eines Klangmodus leuchten die Dolby ATMOS-, die DTS:X- und die VERTICAL S.-Anzeige 2 Sekunden lang.

AUTO SOUND

Für die Tonquelle wird mit ClearAudio+ automatisch eine passende Klangeinstellung ausgewählt.

CINEMA

Sie haben den Eindruck, sich voll und ganz inmitten eines Klangfelds zu befinden. Dieser Modus eignet sich zur Filmwiedergabe.

MUSIC

Die Lebendigkeit und Ausdrucksstärke des Klangs kommen in allen Einzelheiten zur Geltung. Mit diesem Modus erreichen Sie eine emotional mitreißende Musikwiedergabe.

GAME

Das Spielgeschehen wirkt realistischer, weil Bewegung und Entfernung von Gegenständen im Ton zum Ausdruck kommen. Zudem sind Dialoge gut zu verstehen.

NEWS

Dieser Modus erzeugt die klare Sprachqualität von Nachrichtensendungen.

SPORTS

Der Klangeindruck vermittelt die Atmosphäre von Sportveranstaltungen in einem Stadion. Der Ton von Kommentatoren wird mit lebhafter Wirkung reproduziert.

STANDARD

Der Ton des Fernsehprogramms ist deutlich zu verstehen.

Auswählen der Klangeffekteinstellung

Sie können Klangeffekte auswählen.

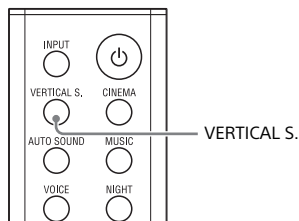

Halten Sie die Taste VERTICAL S. 5 Sekunden lang gedrückt, um die Klangeffekteinstellung auszuwählen.

Die Klangeffekteinstellung wechselt zyklisch wie folgt.

Klangmodus ein → Dolby Speaker Virtualizer → DTS Virtual:X → Klangeffekt aus

Klangmodus ein

Die Vertical Surround Engine verstärkt die Raumklang- und Height-Lautsprecherkanäle und erzeugt auf diese Weise einen immersiven virtuellen Raumklangeffekt von großer Intensität für den Klangmodus (Seite 25) und die Vertical Surround-Funktion (Seite 24).

Die VERTICAL S.-Anzeige leuchtet 2 Sekunden lang.

Dolby Speaker Virtualizer

Bei Ton im Dolby-Format verstärkt Dolby Speaker Virtualizer die Raumklang- und Height-Lautsprecherkanäle und erzeugt auf diese Weise einen immersiven virtuellen Raumklangeffekt von großer Intensität. Andere Klangeffekte als das Dolby-Format werden deaktiviert.

Die Dolby ATMOS-Anzeige leuchtet 2 Sekunden lang.

DTS Virtual:X

DTS Virtual:X wird aktiviert.

Die DTS Virtual:X-Technologie der Sound Bar erzeugt den Eindruck, sich in der Mitte mehrerer Lautsprecher zu befinden.

Die DTS:X-Anzeige leuchtet 2 Sekunden lang.





Klangeffekt aus



Die Klangeffekte sind deaktiviert.

Die Dolby ATMOS-, die DTS:X- und die VERTICAL S.-Anzeige blinken 3-mal.

Einstellen des Klangs

Sie können mit den Tasten auf der Fernbedienung den Klang einstellen.

Bezeichnung der Funktion	Taste	Funktion
Nachtmodus		Sie können nachts klaren Ton bei niedriger Lautstärke wiedergeben. <ul style="list-style-type: none">• Ein: Die HDMI- und die BLUETOOTH-Anzeige leuchten 2 Sekunden lang.• Aus: Die Dolby ATMOS- und die DTS:X-Anzeige leuchten 2 Sekunden lang. Hinweis Wenn Sie die Sound Bar ausschalten, wird der Nachtmodus automatisch ausgeschaltet.
Sprachmodus		Dialoge werden deutlicher wiedergegeben. <ul style="list-style-type: none">• Ein: Die HDMI- und die BLUETOOTH-Anzeige leuchten 2 Sekunden lang.• Aus: Die Dolby ATMOS- und die DTS:X-Anzeige leuchten 2 Sekunden lang.
Dynamikbegrenzung	 5 Sekunden lang gedrückt halten	Sie können den Dynamikbereich des Audiosignals (Bereich zwischen höchster und niedrigster Lautstärke) komprimieren, sodass Ton mit niedriger Lautstärke besser zu hören ist. Diese Funktion ist nur bei der Wiedergabe von Dolby Digital- oder DTS-Signalen wirksam. Die Einstellung wechselt zyklisch in der Reihenfolge Automatisch → Ein → Aus. <ul style="list-style-type: none">• Automatisch: Mit Dolby TrueHD codierter Klang wird automatisch komprimiert. Die Dolby ATMOS-, die DTS:X-, die HDMI- und die BLUETOOTH-Anzeige blinken.• Ein: Die HDMI- und die BLUETOOTH-Anzeige blinken.• Aus: Die Dolby ATMOS- und die DTS:X-Anzeige blinken.
Multiplex-Ton		Multiplex-Ton kann wiedergegeben werden, wenn die Sound Bar ein Multiplex-Sendesignal im Dolby Digital-Format empfängt. Die Einstellung wechselt zyklisch in der Reihenfolge Hauptton → Nebenton → Haupt-/Nebenton. <ul style="list-style-type: none">• Hauptton: Die HDMI- und die BLUETOOTH-Anzeige leuchten 2 Sekunden lang.• Nebenton: Die Dolby ATMOS- und die DTS:X-Anzeige leuchten 2 Sekunden lang.• Haupt-/Nebenton: Der Hauptton wird über den linken, der Nebenton über den rechten Lautsprecher ausgegeben. Die Dolby ATMOS-, die DTS:X-, die HDMI- und die BLUETOOTH-Anzeige leuchten 2 Sekunden lang.

Bezeichnung der Funktion	Taste	Funktion
Einstellen der Bässe		<p>Der Basspegel wechselt zyklisch wie folgt. 0 → +1 → -1 → 0...</p> <ul style="list-style-type: none"> • 0 (Normal): Die VERTICAL S.- und die TV-Anzeige leuchten 2 Sekunden lang. • +1 (Stark): Die HDMI- und die BLUETOOTH-Anzeige leuchten 2 Sekunden lang. • -1 (Schwach): Die Dolby ATMOS- und die DTS:X-Anzeige leuchten 2 Sekunden lang. <p>Hinweis Wenn die eingespeiste Tonquelle nicht viele Bässe enthält, wie z. B. Fernsehsendungen, ist der Bass vom Subwoofer unter Umständen schwer zu hören.</p>
A/V Sync		<p>Wenn der Ton nicht mit dem Bild auf dem Fernsehschirm synchron ist, können Sie die Verzögerung zwischen Bild und Ton korrigieren.</p> <ul style="list-style-type: none"> • 0 ms: Die Dolby ATMOS-Anzeige leuchtet 2 Sekunden lang. • 40 ms: Die Dolby ATMOS- und die DTS:X-Anzeige leuchten 2 Sekunden lang. • 80 ms: Die Dolby ATMOS-, die DTS:X- und die VERTICAL S.-Anzeige leuchten 2 Sekunden lang. • 120 ms: Die Dolby ATMOS-, die DTS:X-, die VERTICAL S.- und die TV-Anzeige leuchten 2 Sekunden lang. <p>Tipps</p> <ul style="list-style-type: none"> • Diese Funktion steht nur beim HDMI-Eingang zur Verfügung. • Wenn Ihr Fernsehgerät über eine Funktion verfügt, die die Verzögerung zwischen Bild und Ton anpasst, verwenden Sie diese für die Anpassung. Ausführliche Informationen finden Sie in der Bedienungsanleitung des Fernsehgeräts.
DTS-Dialogsteuerung		<p>Durch Einstellen der Dialoglautstärke lässt sich die gesprochene Sprache stärker von den Umgebungsgeräuschen abheben, sodass Dialoge gut zu verstehen sind. Diese Funktion funktioniert bei der Wiedergabe von Inhalten, die mit der DTS:X-Dialogsteuerungsfunktion kompatibel sind.</p> <ul style="list-style-type: none"> • 0 dB: Die Dolby ATMOS- und die BLUETOOTH-Anzeige blinken zweimal. • 1 dB: Die Dolby ATMOS-Anzeige leuchtet 2 Sekunden lang. • 2 dB: Die Dolby ATMOS- und die DTS:X-Anzeige leuchten 2 Sekunden lang. • 3 dB: Die Dolby ATMOS-, die DTS:X- und die VERTICAL S.-Anzeige leuchten 2 Sekunden lang. • 4 dB: Die Dolby ATMOS-, die DTS:X-, die VERTICAL S.- und die TV-Anzeige leuchten 2 Sekunden lang. • 5 dB: Die Dolby ATMOS-, die DTS:X-, die VERTICAL S.-, die TV- und die HDMI-Anzeige leuchten 2 Sekunden lang. • 6 dB: Alle Anzeigen blinken zweimal.

Tip

AUDIO funktioniert nicht, solange die BLUETOOTH-Anzeige leuchtet.

Wiedergabe von Musik/Ton mit der BLUETOOTH®-Funktion

Musikwiedergabe von einem Mobilgerät

Sie können auf einem Mobilgerät wie einem Smartphone oder Tablet gespeicherte Musik über eine drahtlose Verbindung wiedergeben, wenn Sie mit der BLUETOOTH-Funktion eine Verbindung zwischen der Sound Bar und dem Mobilgerät herstellen. Wenn Sie über die BLUETOOTH-Funktion eine Verbindung zum Mobilgerät herstellen, müssen Sie das Fernsehgerät nicht einschalten und können die Sound Bar einfach mit der mitgelieferten Fernbedienung steuern.

Musikwiedergabe durch Pairing mit einem Mobilgerät

Wenn Sie über die BLUETOOTH-Funktion Musik von einem Mobilgerät wiedergeben lassen möchten, müssen Sie ein Pairing zwischen der Sound Bar und dem Mobilgerät ausführen. Als Pairing bezeichnet man die gegenseitige Registrierung von BLUETOOTH-Geräten, die drahtlos miteinander verbunden werden sollen. Ein Pairing muss im Voraus ausgeführt werden.

1 Halten Sie die Taste BLUETOOTH an der Sound Bar etwa 2 Sekunden lang gedrückt.

Die Sound Bar wechselt in den Pairing-Modus und die BLUETOOTH-Anzeige blinkt schnell.

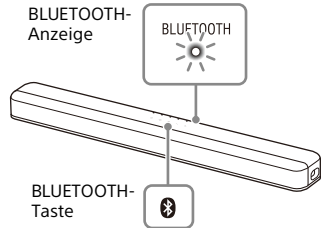

Der Pairing-Modus wird automatisch beendet, wenn das Pairing nicht innerhalb von 5 Minuten erfolgt, nachdem die Sound Bar in den Pairing-Modus geschaltet wurde. Führen Sie in diesem Fall das Pairing von Anfang an erneut aus.

2 Starten Sie am Mobilgerät das Pairing und suchen Sie die Sound Bar.

Auf dem Display des Mobilgeräts erscheint die Liste gesuchter BLUETOOTH-Geräte.

Wie das Pairing zwischen BLUETOOTH-Gerät und Mobilgerät ausgeführt wird, schlagen Sie bitte in der Bedienungsanleitung zum Mobilgerät nach.

3 Wählen Sie zum Pairing von Sound Bar und Mobilgerät die Option „HT-X8500“ in der Liste auf dem Display des Mobilgeräts.

Wenn Sie nach einem Passwort gefragt werden, geben Sie „0000“ ein.

4 Vergewissern Sie sich, dass die **BLUETOOTH-Anzeige an der Sound Bar blau leuchtet.**

Zwischen der Sound Bar und dem Mobilgerät wurde eine Verbindung hergestellt.

5 Starten Sie die **Audiowiedergabe mit der Musik-App auf dem verbundenen Mobilgerät.**

Der Ton wird über die Sound Bar ausgegeben.

6 Stellen Sie die **Lautstärke ein.**

- Stellen Sie die Lautstärke mit \triangleleft \pm \triangleleft auf der Fernbedienung ein.
- Stellen Sie den Basspegel mit BASS auf der Fernbedienung ein (Seite 28).

So erkennen Sie den **Verbindungsstatus der BLUETOOTH-Funktion**

Status	BLUETOOTH-Anzeige
Im Bereitschaftsstatus für das Pairing	Blinkt schnell blau
Es wird versucht, eine Verbindung herzustellen	Blinkt blau
Verbindung wurde hergestellt	Leuchtet blau
Keine Verbindung	Leuchtet in Abständen von 2 Sekunden
BLUETOOTH-Funktion ausgeschaltet	Leuchtet nicht

Hinweise

- Sie können ein Pairing mit der folgenden Anzahl an BLUETOOTH-Geräten ausführen.
 - Mobilgeräte: 9
 - Sony-Fernsehgerät mit BLUETOOTH-Funktion: 1

Wenn Sie das Pairing bereits mit der oben angegebenen Anzahl an Geräten ausgeführt haben und dann ein weiteres Gerät registrieren, wird das Gerät, bei dem die letzte Verbindung am längsten zurückliegt, durch das neue Gerät ersetzt.

- Führen Sie das Pairing für das zweite und weitere Mobilgeräte aus.

Tipps

- Sie können den Verbindungsstatus der BLUETOOTH-Funktion am Status der BLUETOOTH-Anzeige ablesen.
- Wenn der BLUETOOTH-Eingang ausgewählt ist und Sie kurz die Taste BLUETOOTH an der Sound Bar drücken, wechselt die Sound Bar in den Pairing-Modus.
- Wenn der BLUETOOTH-Eingang nicht ausgewählt ist und Sie kurz die Taste BLUETOOTH an der Sound Bar drücken, verbindet sich die Sound Bar automatisch wieder mit dem BLUETOOTH-Gerät, mit dem sie zuletzt verbunden war.

Musikwiedergabe von einem Mobilgerät, mit dem ein Pairing erfolgte

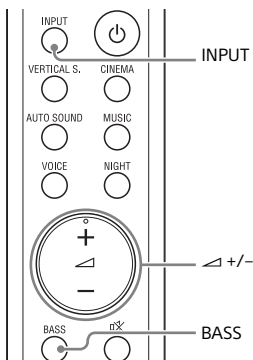

- 1 Schalten Sie die BLUETOOTH-Funktion am Mobilgerät ein.**
- 2 Drücken Sie mehrmals INPUT, um den BLUETOOTH-Eingang auszuwählen, oder drücken Sie kurz die Taste BLUETOOTH an der Sound Bar.**

Die BLUETOOTH-Anzeige blinkt und die Sound Bar verbindet sich automatisch wieder mit dem BLUETOOTH-Gerät, mit dem sie zuletzt verbunden war.

- 3 Vergewissern Sie sich, dass die BLUETOOTH-Anzeige blau leuchtet.**

Zwischen der Sound Bar und dem Mobilgerät wurde eine Verbindung hergestellt.
- 4 Starten Sie die Audiowiedergabe mit der Musik-App auf dem verbundenen Mobilgerät.**

Der Ton wird über die Sound Bar ausgegeben.

- 5 Stellen Sie die Lautstärke ein.**
 - Stellen Sie die Lautstärke mit \triangle +/- auf der Fernbedienung ein.
 - Stellen Sie den Basspegel mit BASS auf der Fernbedienung ein (Seite 28).

Ändern der Einstellungen für die BLUETOOTH-Funktion

Einschalten der Sound Bar über das BLUETOOTH-Gerät

Wenn die Sound Bar über Pairing-Informationen verfügt und der BLUETOOTH-Bereitschaftsmodus aktiviert ist, können Sie die Sound Bar von einem BLUETOOTH-Gerät aus selbst aus dem Bereitschaftsmodus einschalten und Musik wiedergeben.

Halten Sie NIGHT 5 Sekunden lang gedrückt, um die Funktion ein- bzw. auszuschalten.

BLUETOOTH-Bereitschaftsmodus eingeschaltet

Die HDMI- und die BLUETOOTH-Anzeige blinken.

BLUETOOTH-Bereitschaftsmodus ausgeschaltet

Die Dolby ATMOS- und die DTS:X-Anzeige blinken.

Hinweis

Wenn der BLUETOOTH-Bereitschaftsmodus aktiviert ist, erhöht sich der Energieverbrauch im Bereitschaftsmodus.

Wiedergabe des Tons von einem BLUETOOTH-Gerät mit hoher Klangqualität

Sie erzielen eine hohe Klangqualität, wenn die AAC-Codec-Funktion eingeschaltet ist und Ihr Gerät AAC unterstützt.

Halten Sie AUTO SOUND 5 Sekunden lang gedrückt, um die Funktion ein- bzw. auszuschalten.

AAC-Codec eingeschaltet



Die HDMI- und die BLUETOOTH-Anzeige blinken.

AAC-Codec ausgeschaltet

Die Dolby ATMOS- und die DTS:X-Anzeige blinken.

Ausschalten der BLUETOOTH-Funktion

Sie können die BLUETOOTH-Funktion ausschalten.

Halten Sie  (Ein/Aus),  (Eingang) und  (Lautstärke) an der Sound Bar länger als 10 Sekunden gedrückt.

BLUETOOTH-Funktion eingeschaltet

Die HDMI- und die BLUETOOTH-Anzeige blinken.

BLUETOOTH-Funktion ausgeschaltet

Die Dolby ATMOS- und die DTS:X-Anzeige blinken.

Hinweis

Wenn die BLUETOOTH-Funktion ausgeschaltet ist, wird der BLUETOOTH-Eingang bei der Eingangswahl mit INPUT übersprungen.

Verwenden der verschiedenen Funktionen

Verwenden der Steuerung für HDMI

Wenn Sie ein mit der Steuerung für HDMI* kompatibles Gerät wie ein Fernsehgerät oder einen Blu-ray Disc-Player über ein HDMI-Kabel anschließen, können Sie das betreffende Gerät über die Fernbedienung des Fernsehgeräts oder Blu-ray Disc-Players steuern.

Hinweis

Diese Funktionen stehen möglicherweise mit Geräten von einem anderen Hersteller als Sony zur Verfügung, der einwandfreie Betrieb kann aber nicht garantiert werden.

* Steuerung für HDMI ist ein Standard für den Austausch von Steuerfunktionsbefehlen nach CEC-Spezifikation (Consumer Electronics Control) für HDMI-Geräte (High-Definition Multimedia Interface).

Vorbereitungen für die Verwendung der Steuerung für HDMI

Halten Sie VOICE 5 Sekunden lang gedrückt, um die Funktion ein- bzw. auszuschalten.

Steuerung für HDMI eingeschaltet

Die HDMI- und die BLUETOOTH-Anzeige blinken.

Steuerung für HDMI ausgeschaltet

Die Dolby ATMOS- und die DTS:X-Anzeige blinken.

Aktivieren Sie die Steuerung für HDMI für die folgenden Geräte, nachdem Sie die Steuerung für HDMI an der Sound Bar wie oben erläutert eingeschaltet haben.

- An die Sound Bar angeschlossenes Fernseh- oder AV-Gerät
- An das Fernsehgerät angeschlossenes AV-Gerät

Tipp

Wenn Sie ein Fernsehgerät von Sony verwenden und die Steuerung für HDMI („BRAVIA“ Sync) aktivieren, wird die Steuerung für HDMI an der Sound Bar automatisch ebenfalls aktiviert.

Systemausschaltung

Wenn Sie das Fernsehgerät ausschalten, wird die Sound Bar automatisch ausgeschaltet.

Systemaudiosteuerung

Wenn Sie beim Fernsehen die Sound Bar einschalten, wird der Ton des Fernsehgeräts über die Lautsprecher der Sound Bar ausgegeben. Die Lautstärke der Sound Bar können Sie über die Fernbedienung des Fernsehgeräts einstellen.

Beim Einschalten des Fernsehgeräts schaltet sich auch die Sound Bar automatisch ein und der Ton des Fernsehgeräts wird über die Lautsprecher der Sound Bar ausgegeben.

Funktionen können auch über das Menü des Fernsehgeräts ausgeführt werden. Einzelheiten dazu finden Sie in der Bedienungsanleitung zum Fernsehgerät.

Hinweise

- Je nach Fernsehgerät wird der Wert für die Lautstärke an der Sound Bar auf dem Fernsehschirm angezeigt.
- Je nach den Einstellungen am Fernsehgerät steht die Systemaudiosteuerung möglicherweise nicht zur Verfügung. Einzelheiten dazu finden Sie in der Bedienungsanleitung zum Fernsehgerät.
- Wenn der Ton beim letzten Mal, als Sie ferngesehen haben, über die Lautsprecher des Fernsehgeräts ausgegeben wurde und Sie das Fernsehgerät erneut einschalten, kann es je nach Fernsehgerät vorkommen, dass sich die Sound Bar nicht parallel dazu ebenfalls einschaltet.

eARC/ARC (Enhanced Audio Return Channel/Audio Return Channel)

Wenn die Sound Bar an die mit eARC oder ARC kompatible HDMI IN-Buchse eines Fernsehgeräts angeschlossen ist, können Sie den Fernsehton über die Lautsprecher der Sound Bar wiedergeben, ohne ein optisches Digitalkabel anzuschließen.

Halten Sie SPORTS 5 Sekunden lang gedrückt, um die Funktion ein- bzw. auszuschalten.

eARC-Funktion eingeschaltet

Die HDMI- und die BLUETOOTH-Anzeige blinken.

eARC-Funktion ausgeschaltet

Die Dolby ATMOS- und die DTS:X-Anzeige blinken.

Hinweise

- Aktivieren Sie die eARC- oder ARC-Funktion des Fernsehgeräts. Ausführliche Informationen finden Sie in der Bedienungsanleitung des Fernsehgeräts.

- Wenn das Fernsehgerät nicht mit eARC oder ARC kompatibel ist, muss das optische Digitalkabel (mitgeliefert) angeschlossen werden (schlagen Sie dazu in der mitgelieferten Einführungsanleitung nach).

One-Touch-Wiedergabe

Wenn Sie Inhalte auf einem an die Sound Bar angeschlossenen Gerät (Blu-ray Disc-Player, „PlayStation®4“ usw.) wiedergeben, schalten sich die Sound Bar und das Fernsehgerät automatisch ein, an der Sound Bar wird zum TV-Eingang umgeschaltet und der Ton wird über die Lautsprecher der Sound Bar ausgegeben.

Hinweise

- Wenn der Fernsehton beim letzten Mal, als Sie ferngesehen haben, über die Lautsprecher des Fernsehgeräts ausgegeben wurde, schaltet sich die Sound Bar nicht ein und Bild und Ton werden über das Fernsehgerät ausgegeben, obwohl am Gerät Inhalte wiedergegeben werden.
- Je nach Fernsehgerät wird der Anfang des Inhalts unter Umständen nicht einwandfrei wiedergegeben.

HDMI-Bereitschaft mit Durchschleifung als Energiespareinstellung

Mit HDMI-Bereitschaft mit Durchschleifung als Energiespareinstellung können Sie Bild und Ton eines angeschlossenen Geräts wiedergeben, ohne dass die Sound Bar eingeschaltet wird.

Halten Sie GAME 5 Sekunden lang gedrückt, um die HDMI-Bereitschaft mit Durchschleifung auszuwählen.

Die Einstellung für die HDMI-Bereitschaft mit Durchschleifung wechselt zyklisch wie folgt.
Automatisch → Ein → Aus

Automatisch

Die Signale werden über die Buchse HDMI OUT (TV eARC/ARC) an der Sound Bar ausgegeben, wenn das Fernsehgerät ein-, aber die Sound Bar ausgeschaltet ist. Die Leistungsaufnahme der Sound Bar im Bereitschaftsmodus kann stärker verringert werden als mit der Einstellung „Ein“, indem Sie das angeschlossene Fernsehgerät ausschalten.

Die Dolby ATMOS-, die DTS:X-, die HDMI- und die BLUETOOTH-Anzeige blinken.

Ein

Die Signale werden immer über die Buchse HDMI OUT (TV eARC/ARC) an der Sound Bar ausgegeben, wenn die Sound Bar ausgeschaltet ist. Diese Einstellung empfiehlt sich, wenn Sie ein Fernsehgerät von einem anderen Hersteller als Sony anschließen.

Die HDMI- und die BLUETOOTH-Anzeige blinken.

Aus

Die Signale werden nicht über die Buchse HDMI OUT (TV eARC/ARC) an der Sound Bar ausgegeben, wenn die Sound Bar ausgeschaltet ist. Schalten Sie die Sound Bar ein, um die Inhalte eines an die Sound Bar angeschlossenen Geräts am Fernsehgerät wiederzugeben. Die Leistungsaufnahme der Sound Bar im Bereitschaftsmodus kann stärker verringert werden als mit der Einstellung „Ein“.

Die Dolby ATMOS- und die DTS:X-Anzeige blinken.

Hinweis

Wenn das Bild eines an die Sound Bar angeschlossenen Geräts am Fernsehgerät nicht angezeigt wird, schalten Sie die HDMI-Bereitschaft mit Durchschleifung ein. Diese Einstellung empfiehlt sich, wenn Sie ein Fernsehgerät von einem anderen Hersteller als Sony anschließen.

Die Funktion „BRAVIA“ Sync

Zusätzlich zur Steuerung für HDMI können Sie auch die Funktion „BRAVIA“ Sync für Klangmodus/Szenenauswahl verwenden.

Hinweis

Diese Funktion ist eine Eigenentwicklung von Sony. Bei Produkten anderer Hersteller als Sony funktioniert sie nicht.

Klangmodus/ Szenenauswahl

Der Klangmodus wird an der Sound Bar je nach Einstellung der Szenenauswahlfunktion oder des Klangmodus am Fernsehgerät automatisch umgeschaltet. Einzelheiten dazu finden Sie in der Bedienungsanleitung zum Fernsehgerät.

Setzen Sie den Klangmodus auf AUTO SOUND (Seite 25).

Energiesparen

Wenn der Energieverbrauch beim Verwenden der Sound Bar gesenkt werden soll, ändern Sie die folgenden Einstellungen.

Ausschalten der Sound Bar anhand der Nutzungserkennung

Wenn die Bereitschaftsautomatik aktiviert ist, wechselt die Sound Bar automatisch in den Bereitschaftsmodus, wenn Sie sie etwa 20 Minuten lang nicht bedient haben und kein Eingangssignal an der Sound Bar eingeht.

Halten Sie INDICATORS 5 Sekunden lang gedrückt, um die Funktion ein- bzw. auszuschalten.

Bereitschaftsautomatik eingeschaltet

Die HDMI- und die BLUETOOTH-Anzeige blinken.

Bereitschaftsautomatik ausgeschaltet

Die Dolby ATMOS- und die DTS:X-Anzeige blinken.

Stromsparen im Bereitschaftsmodus

Wenn im Bereitschaftsmodus weniger Strom verbraucht werden soll, muss Folgendes eingestellt sein:

- Der BLUETOOTH-Bereitschaftsmodus muss ausgeschaltet sein (Seite 32). (Standardmäßig ist die Funktion eingeschaltet.)
- Die Steuerung für HDMI muss ausgeschaltet sein (Seite 33). (Standardmäßig ist die Funktion eingeschaltet.)

- Die HDMI-Bereitschaft mit Durchschleifung muss ausgeschaltet sein (Seite 34). (Standardmäßig ist die Funktion auf Automatik geschaltet.)

Störungsbehebung

Störungsbehebung

Sollten an der Sound Bar Störungen auftreten, versuchen Sie, diese anhand der folgenden Checkliste zu beheben, bevor Sie die Sound Bar zur Reparatur bringen. Sollte das Problem bestehen bleiben, wenden Sie sich an Ihren Sony-Händler.

Stromversorgung

Die Sound Bar lässt sich nicht einschalten.

- Überprüfen Sie, ob das Netzkabel und das Netzteil richtig angeschlossen sind.
- Ziehen Sie das Netzkabel aus der Netzsteckdose und schließen Sie es nach einigen Minuten wieder an.

Die Sound Bar schaltet sich automatisch aus.

- Die Bereitschaftsautomatik ist aktiviert. Schalten Sie die Bereitschaftsautomatik aus (Seite 36).

Die Sound Bar schaltet sich nicht ein, obwohl das Fernsehgerät eingeschaltet wird.

- Schalten Sie die Steuerung für HDMI ein (Seite 33). Das Fernsehgerät muss die Steuerung für HDMI unterstützen. Einzelheiten dazu finden Sie in der Bedienungsanleitung zum Fernsehgerät.
- Überprüfen Sie die Lautsprechereinstellungen am Fernsehgerät. Die Sound Bar schaltet sich je nach den Lautsprechereinstellungen am Fernsehgerät ein oder aus. Einzelheiten dazu finden Sie in der Bedienungsanleitung zum Fernsehgerät.

- Wenn der Ton beim letzten Mal über die Lautsprecher des Fernsehgeräts ausgegeben wurde und Sie das Fernsehgerät erneut einschalten, kann es je nach Fernsehgerät vorkommen, dass sich die Sound Bar nicht parallel dazu ebenfalls einschaltet.



Die Sound Bar schaltet sich aus, wenn das Fernsehgerät ausgeschaltet wird.

- Überprüfen Sie die Einstellung der Steuerung für HDMI (Seite 33). Wenn die Steuerung für HDMI eingeschaltet ist und an der Sound Bar der TV- oder HDMI-Eingang eingestellt ist, schaltet sich die Sound Bar automatisch aus, sobald Sie das Fernsehgerät ausschalten.

Die Sound Bar schaltet sich nicht aus, obwohl das Fernsehgerät ausgeschaltet wird.

- Überprüfen Sie die Einstellung der Steuerung für HDMI (Seite 33). Wenn sich die Sound Bar automatisch ausschalten soll, sobald das Fernsehgerät ausgeschaltet wird, schalten Sie die Steuerung für HDMI ein (Seite 33). Dies funktioniert nur, wenn an der Sound Bar der TV- oder HDMI-Eingang ausgewählt ist. Das Fernsehgerät muss die Steuerung für HDMI unterstützen. Einzelheiten dazu finden Sie in der Bedienungsanleitung zum Fernsehgerät.

Die Sound Bar lässt sich nicht ausschalten.

- Möglicherweise befindet sich die Sound Bar im Demo-Modus. Um den Demo-Modus zu deaktivieren, setzen Sie die Sound Bar zurück. Halten Sie  (Ein/Aus) und  (Lautstärke) an der Sound Bar länger als 5 Sekunden gedrückt (Seite 44).

Bild

Es ist kein Bild zu sehen oder das Bild wird nicht korrekt angezeigt.

- Wählen Sie den richtigen Eingang aus (Seite 23).
- Wenn der TV-Eingang ausgewählt ist und kein Bild angezeigt wird, wählen Sie den gewünschten Fernsehkanal mit der Fernbedienung des Fernsehgeräts aus.
- Wenn der Eingang HDMI ausgewählt ist und kein Bild angezeigt wird, drücken Sie die Wiedergabetaste am angeschlossenen Gerät.
- Trennen Sie das HDMI-Kabel und schließen Sie es dann wieder an. Achten Sie darauf, dass das Kabel fest eingesteckt ist.
- Wenn das Bild vom angeschlossenen Gerät gar nicht oder nicht einwandfrei ausgegeben wird, stellen Sie als HDMI-SignalfORMAT „Standardformat“ ein (Seite 18).
- Wenn Sie ein Gerät über das HDMI-Kabel anschließen und kein Bild angezeigt wird, achten Sie darauf, das Gerät an die Buchse HDMI IN und das Fernsehgerät an die Buchse HDMI OUT (TV eARC/ARC) anzuschließen.
- Die Sound Bar ist an eine Eingangsquelle angeschlossen, die nicht mit HDCP (High-bandwidth Digital Content Protection) konform ist. Prüfen Sie in diesem Fall die Spezifikationen des angeschlossenen Geräts.

Über die Buchse HDMI IN eingespeiste 3D-Inhalte werden nicht auf dem Fernsehschirm angezeigt.

- Je nach Fernsehgerät oder Videogerät werden 3D-Inhalte möglicherweise nicht angezeigt. Überprüfen Sie das unterstützte HDMI-Videoformat (Seite 48).

Über die Buchse HDMI IN eingespeiste 4K-Videoinhalte werden nicht auf dem Fernsehschirm angezeigt.

- Je nach Fernsehgerät oder Videogerät werden 4K-Videoinhalte möglicherweise nicht angezeigt. Prüfen Sie die Videofunktionen und -einstellungen Ihres Fernseh- und Videogeräts.
- Das Bild wird möglicherweise nicht einwandfrei angezeigt, wenn das HDMI-SignalfORMAT geändert wird. Ändern Sie in diesem Fall die Einstellung in „Standardformat“ (Seite 18).
- Verwenden Sie ein Premium Hochgeschwindigkeits-HDMI-Kabel mit Ethernet, das 18 Gbit/s unterstützt, oder ein High-Speed-HDMI-Kabel mit Ethernet (Seite 48).
- Wenn die Sound Bar an eine nicht mit HDCP2.2 oder HDCP2.3 kompatible HDMI-Buchse angeschlossen wird, blinkt die HDMI-Anzeige an der Sound Bar. Schließen Sie sie an eine mit HDCP2.2 oder HDCP2.3 kompatible HDMI-Buchse des 4K-Fernsehgeräts oder 4K-Geräts an.

Das angezeigte Bild füllt nicht den gesamten Fernsehschirm.

- Das Bildseitenverhältnis lässt sich bei diesem Medium nicht ändern.

Bild und Ton eines mit der Sound Bar verbundenen Geräts werden am Fernsehgerät nicht ausgegeben, wenn die Sound Bar nicht eingeschaltet ist.

- Schalten Sie die HDMI-Bereitschaft mit Durchschleifung ein (Seite 34).
- Schalten Sie die Sound Bar ein und stellen Sie dann den Eingang für das Wiedergabegerät ein.

HDR-Inhalte können nicht mit hohem Dynamikbereich angezeigt werden.

- Prüfen Sie die Einstellungen am Fernsehgerät und am angeschlossenen Gerät. Nähere Informationen dazu finden Sie in der Bedienungsanleitung zum Fernsehgerät und zum angeschlossenen Gerät.
- Bei manchen Geräten werden HDR-Inhalte in SDR konvertiert, wenn die Bandbreite nicht ausreicht. Stellen Sie in diesem Fall als HDMI-SignalfORMAT „Erweitertes Format“ ein, wenn das Fernsehgerät und das angeschlossene Gerät eine Bandbreite von bis zu 18 Gbit/s unterstützen (Seite 18). Verwenden Sie bei Auswahl von „Erweitertes Format“ unbedingt ein Premium Hochgeschwindigkeits-HDMI-Kabel mit Ethernet, das 18 Gbit/s unterstützt (Seite 48).

Ton

Die Sound Bar kann keine Verbindung zu einem Fernsehgerät mit BLUETOOTH-Funktion herstellen.

- Wenn Sie Sound Bar und Fernsehgerät über ein HDMI-Kabel (nicht mitgeliefert) verbinden, wird die BLUETOOTH-Verbindung getrennt. Lösen Sie das HDMI-Kabel und führen Sie dann alle Schritte zum Herstellen der Verbindung erneut aus (Seite 13).

Über die Sound Bar wird kein Fernsehton ausgegeben.

- Überprüfen Sie Typ und Verbindung des HDMI-Kabels oder optischen Digitalkabels, das an die Sound Bar und das Fernsehgerät angeschlossen ist (siehe die mitgelieferte Einführungsanleitung).

- Trennen Sie die Kabel zwischen dem Fernsehgerät und der Sound Bar und schließen Sie sie dann wieder fest an. Trennen Sie die Netzkabel von Fernsehgerät und Sound Bar von der Netzsteckdose und schließen Sie sie wieder an.
- Wenn die Sound Bar und das Fernsehgerät nur über ein HDMI-Kabel verbunden sind, prüfen Sie, ob Folgendes zutrifft.
 - Die HDMI-Buchse am angeschlossenen Fernsehgerät ist mit „eARC“ oder „ARC“ beschriftet.
 - Am Fernsehgerät ist die Steuerung für HDMI eingeschaltet.
 - Die eARC- oder ARC-Funktion des Fernsehgeräts ist aktiviert.
 - Die eARC-Funktion der Sound Bar ist aktiviert (Seite 34).
 - An der Sound Bar ist die Steuerung für HDMI aktiviert (Seite 33).
- Wenn Ihr Fernsehgerät nicht mit eARC kompatibel ist, schalten Sie die eARC-Funktion aus (Seite 34).
- Wenn Ihr Fernsehgerät nicht mit eARC oder ARC kompatibel ist, schließen Sie das optische Digitalkabel (mitgeliefert) an (siehe die mitgelieferte Einführungsanleitung). Wenn das Fernsehgerät nicht mit eARC oder ARC kompatibel ist, wird an der Sound Bar kein Fernsehton ausgegeben, auch wenn die Sound Bar an die HDMI IN-Buchse am Fernsehgerät angeschlossen ist.
- Drücken Sie mehrmals INPUT, um den TV-Eingang auszuwählen (Seite 23).
- Stellen Sie an der Sound Bar eine höhere Lautstärke ein oder heben Sie die Stummschaltung auf.
- Wenn der Ton von einem an das Fernsehgerät angeschlossenen Kabel-/Satellitenempfänger nicht ausgegeben wird, schließen Sie das Gerät an eine HDMI IN-Buchse an der Sound Bar an und stellen an der Sound Bar den HDMI-Eingang ein (siehe die mitgelieferte Einführungsanleitung).

- Je nach der Reihenfolge, in der Sie Fernsehgerät und Sound Bar einschalten, wird der Ton der Sound Bar möglicherweise stummgeschaltet und die Dolby ATMOS- sowie die BLUETOOTH-Anzeige blinken langsam. Schalten Sie in diesem Fall zuerst das Fernsehgerät und dann die Sound Bar ein.
- Stellen Sie am Fernsehgerät (BRAVIA) das Audiosystem als Lautsprecher ein. Informationen zum Einstellen des Fernsehgeräts finden Sie in der Bedienungsanleitung zum Fernsehgerät.

Bild und Ton eines mit der Sound Bar verbundenen Geräts werden am Fernsehgerät nicht ausgegeben, wenn die Sound Bar nicht eingeschaltet ist.

- Schalten Sie die HDMI-Bereitschaft mit Durchschleifung ein (Seite 34).
- Schalten Sie die Sound Bar ein und stellen Sie dann den Eingang für das Wiedergabegerät ein.

Der Ton wird von der Sound Bar und vom Fernsehgerät ausgegeben.

- Schalten Sie den Ton der Sound Bar oder des Fernsehgeräts stumm.

Der Ton wird von der Sound Bar nicht mit derselben Lautstärke wie vom Fernsehgerät ausgegeben, obwohl die Lautstärke an der Sound Bar und am Fernsehgerät auf denselben Wert eingestellt ist.

- Wenn die Steuerung für HDMI eingeschaltet ist, wird der Lautstärkewert der Sound Bar am Fernsehgerät unter Umständen als Fernsehlautstärke angezeigt. Der Ton wird von der Sound Bar mit einer anderen Lautstärke als vom Fernsehgerät ausgegeben, obwohl die Lautstärke an der Sound Bar und am Fernsehgerät auf denselben Wert eingestellt ist. Die Lautstärke des von der Sound Bar und vom Fernsehgerät

ausgegebenen Tons variiert je nach den Klangverarbeitungsmerkmalen der Geräte; dies stellt keine Funktionsstörung dar.

Beim Fernsehen oder der Wiedergabe von Inhalten auf einer Blu-ray Disc usw. kommt es zu Tonaussetzern.

- Überprüfen Sie die Klangmoduseinstellung (Seite 25). Wenn der Klangmodus auf AUTO SOUND eingestellt ist und der Klangmodus gemäß den Informationen des zurzeit wiedergegebenen Programms automatisch wechselt, setzt der Ton möglicherweise aus. Wenn der Klangmodus nicht automatisch wechseln soll, wählen Sie für den Klangmodus eine andere Einstellung als AUTO SOUND.

Der Ton vom Fernsehgerät wird über die Sound Bar gegenüber dem Bild verzögert ausgegeben.

- Stellen Sie den Korrekturwert für die Verzögerung zwischen Bild und Ton auf 0 ms ein, wenn ein Wert zwischen 40 ms und 120 ms eingestellt ist (Seite 28).
- Je nach Tonquelle kann es zu einer zeitlichen Verzögerung zwischen Ton und Bild kommen. Wenn Ihr Fernsehgerät über eine Funktion verfügt, mit der das Bild zeitlich verzögert wird, verwenden Sie sie zur Korrektur.

Über die Sound Bar ist der Ton des daran angeschlossenen Geräts nicht oder nur sehr leise zu hören.

- Drücken Sie \triangleleft + auf der Fernbedienung und prüfen Sie die eingestellte Lautstärke (Seite 11).
- Drücken Sie Mute oder \triangleleft + auf der Fernbedienung, um die Stummschaltung aufzuheben (Seite 11).

- Vergewissern Sie sich, dass die richtige Eingangsquelle ausgewählt ist. Probieren Sie andere Eingangsquellen aus, indem Sie mehrmals INPUT drücken (Seite 23).
- Überprüfen Sie, ob alle Kabel der Sound Bar und des angeschlossenen Geräts fest eingesteckt sind.
- Bei der Wiedergabe von Inhalten, die mit Urheberrechtsschutztechnologie (HDCP) kompatibel sind, wird über die Sound Bar möglicherweise kein Ton ausgegeben.
- Stellen Sie als HDMI-Signalformat „Standardformat“ ein (Seite 18).

Es lässt sich kein Raumklangeffekt erzielen.

- Je nach Eingangssignal und eingestelltem Klangmodus ist möglicherweise keine wirksame Raumklangverarbeitung möglich. Je nach Programm oder Disc ist der Raumklangeffekt unter Umständen nicht sehr ausgeprägt.
- Für die Wiedergabe von Mehrkanalton überprüfen Sie die Einstellung des digitalen Audioausgangs an dem Gerät, das an die Sound Bar angeschlossen ist. Nähere Informationen dazu finden Sie in der mit dem angeschlossenen Gerät gelieferten Bedienungsanleitung.

Subwoofer

Vom Subwoofer ist kein Ton oder nur sehr leiser Ton zu hören.

- Drücken Sie mehrmals BASS, um den Basspegel einzustellen (Seite 28).
- Der Subwoofer ist auf die Wiedergabe von Bässen und niederfrequenten Tönen ausgelegt. Sollten die Eingangsquellen nur sehr geringe Basskomponenten enthalten (dies ist zum Beispiel häufig bei Fernsehsendungen der Fall), dann ist der über den Subwoofer ausgegebene Ton möglicherweise nur schwer zu hören. Lassen Sie wie

unten beschrieben die integrierte Demo-Musik wiedergeben und prüfen Sie, ob vom Subwoofer Ton ausgegeben wird.

- ① Halten Sie → an der Sound Bar etwa 3 Sekunden lang gedrückt. Die integrierte Demo-Musik wird wiedergegeben.
 - ② Drücken Sie ↻ erneut. Die Wiedergabe der integrierten Demo-Musik wird beendet und die Sound Bar wechselt zurück zum vorherigen Status.
- Schalten Sie den Nachtmodus aus. Einzelheiten hierzu finden Sie unter „Nachtmodus“ (Seite 27).

Mobilgeräteverbindung

Das Pairing ist nicht möglich.

- Verringern Sie den Abstand zwischen der Sound Bar und dem BLUETOOTH-Gerät.
- Vergewissern Sie sich, dass die Sound Bar keine Störsignale von einem WLAN-Gerät, anderen Drahtlosgeräten mit 2,4 GHz oder einem Mikrowellenherd empfängt. Wenn sich in der Nähe ein Gerät befindet, das elektromagnetische Strahlung erzeugt, stellen Sie das Gerät weiter von der Sound Bar entfernt auf.

Es kann keine BLUETOOTH-Verbindung hergestellt werden.

- Vergewissern Sie sich, dass die BLUETOOTH-Anzeige an der Sound Bar leuchtet (Seite 30).
- Vergewissern Sie sich, dass das verbindende BLUETOOTH-Gerät eingeschaltet und die BLUETOOTH-Funktion aktiviert ist.
- Verringern Sie den Abstand zwischen der Sound Bar und dem BLUETOOTH-Gerät.

- Führen Sie das Pairing zwischen der Sound Bar und dem BLUETOOTH-Gerät erneut aus. Möglicherweise müssen Sie das Pairing mit der Sound Bar über das BLUETOOTH-Gerät zunächst aufheben.
- Möglicherweise wurden Pairing-Informationen gelöscht. Führen Sie den Pairing-Vorgang erneut aus (Seite 29).

Der Ton vom angeschlossenen BLUETOOTH-Mobilgerät wird nicht über die Sound Bar ausgegeben.

- Vergewissern Sie sich, dass die BLUETOOTH-Anzeige an der Sound Bar leuchtet (Seite 30).
- Verringern Sie den Abstand zwischen der Sound Bar und dem BLUETOOTH-Gerät.
- Wenn sich in der Nähe ein Gerät befindet, das elektromagnetische Strahlung erzeugt, wie z. B. ein WLAN-Gerät, andere BLUETOOTH-Geräte oder ein Mikrowellenherd, stellen Sie das Gerät weiter von der Sound Bar entfernt auf.
- Entfernen Sie Hindernisse zwischen der Sound Bar und dem BLUETOOTH-Gerät oder platzieren Sie die Sound Bar weiter vom Hindernis entfernt.
- Ändern Sie die Position des verbundenen BLUETOOTH-Geräts.
- Stellen Sie einen in der Nähe aufgestellten WLAN-Router oder PC auf den WLAN-Frequenzbereich 5 GHz ein.
- Erhöhen Sie die Lautstärke am verbundenen BLUETOOTH-Gerät.

Fernbedienung

Die Fernbedienung der Sound Bar funktioniert nicht.

- Richten Sie die Fernbedienung auf den Fernbedienungssensor an der Sound Bar (Seite 7).
- Entfernen Sie Hindernisse zwischen der Fernbedienung und der Sound Bar.

- Tauschen Sie beide Batterien in der Fernbedienung gegen neue aus, wenn sie zu schwach sind.
- Vergewissern Sie sich, dass Sie auf der Fernbedienung die richtige Taste drücken.

Die Fernbedienung des Fernsehgeräts funktioniert nicht.

- Dieses Problem lässt sich u. U. durch Aktivierung der IR-Repeater-Funktion lösen (Seite 22).

Sonstiges

Die Steuerung für HDMI funktioniert nicht richtig.

- Prüfen Sie die Verbindung mit der Sound Bar (siehe die mitgelieferte Einführungsanleitung).
- Aktivieren Sie die Steuerung für HDMI am Fernsehgerät. Einzelheiten dazu finden Sie in der Bedienungsanleitung zum Fernsehgerät.
- Warten Sie eine Weile und versuchen Sie es dann erneut. Wenn Sie die Sound Bar vom Stromnetz getrennt haben, dauert es eine Weile, bis wieder Funktionen ausgeführt werden können. Warten Sie mindestens 15 Sekunden und versuchen Sie es dann erneut.
- Vergewissern Sie sich, dass die an die Sound Bar angeschlossenen Geräte die Steuerung für HDMI unterstützen.
- Aktivieren Sie die Steuerung für HDMI an den an die Sound Bar angeschlossenen Geräten. Einzelheiten hierzu finden Sie in der Bedienungsanleitung zu Ihrem Gerät.

→ Art und Anzahl der Geräte, die mit der Steuerung für HDMI gesteuert werden können, sind gemäß dem HDMI CEC-Standard wie folgt begrenzt:

- Aufnahmegeräte (Blu-ray Disc-Recorder, DVD-Recorder usw.): maximal 3 Geräte
- Wiedergabegeräte (Blu-ray Disc-Player, DVD-Player usw.): maximal 3 Geräte
- Tuner und ähnliche Geräte: maximal 4 Geräte
- Audiosysteme (Empfänger/Kopfhörer): maximal 1 Gerät (von der Sound Bar genutzt)

Alle Anzeigen blinken schnell und die Sound Bar schaltet sich aus.

→ Trennen Sie das Netzkabel und vergewissern Sie sich, dass die Lüftungsöffnungen der Sound Bar nicht blockiert sind.

Die Sensoren des Fernsehgeräts funktionieren nicht richtig.

→ Möglicherweise blockiert die Sound Bar einige Sensoren (z. B. den Helligkeitssensor), den Fernbedienungsempfänger des Fernsehgeräts, den Sender für 3D-Brillen (Infrarotübertragung) eines 3D-Fernsehgeräts, das 3D-Infrarotbrillen unterstützt, oder die drahtlose Kommunikation. Stellen Sie die Sound Bar so weit vom Fernsehgerät entfernt auf, dass diese Komponenten ordnungsgemäß funktionieren. Die Lage der Sensoren und des Fernbedienungsempfängers werden in der Bedienungsanleitung zum Fernsehgerät beschrieben.

Die Drahtlosfunktion (BLUETOOTH-Funktion) ist nicht stabil.

→ Stellen Sie keine anderen Metallgegenstände als ein Fernsehgerät in die Nähe der Sound Bar.

Es wird plötzlich Musik wiedergegeben, die Sie nicht kennen.



→ Möglicherweise wird die vorinstallierte Beispielmusik wiedergegeben. Drücken Sie  an der Sound Bar, um die Wiedergabe zu stoppen.

Die Sound Bar funktioniert nicht richtig.

→ Möglicherweise befindet sich die Sound Bar im Demo-Modus. Um den Demo-Modus zu deaktivieren, setzen Sie die Sound Bar zurück. Halten Sie - (Lautstärke) und  (Ein/Aus) an der Sound Bar länger als 5 Sekunden gedrückt (Seite 44).

Zurücksetzen der Sound Bar

Wenn die Sound Bar immer noch nicht ordnungsgemäß funktioniert, setzen Sie sie wie folgt zurück.

- 1 Halten Sie – (Lautstärke) und  (Ein/Aus) an der Sound Bar länger als 5 Sekunden gedrückt.**
Alle Anzeigen an der Sound Bar blinken 4-mal und die Einstellungen werden auf die Anfangswerte zurückgesetzt.
- 2 Trennen Sie das Netzkabel.**
- 3 Schließen Sie das Netzkabel wieder an und schalten Sie die Sound Bar mit  ein.**

Tipp

Bei der Beschreibung der einzelnen Funktionen sind die Standardeinstellungen unterstrichen.

Zusätzliche Informationen

Technische Daten

Verstärker

LEISTUNGSABGABE (Nennwert)

Vorne L + Vorne R: 32 W + 32 W (an 6 Ohm, 1 kHz, 1 % gesamte harmonische Verzerrung)

Subwoofer: 64 W (an 3 Ohm, 100 Hz, 1 % gesamte harmonische Verzerrung)

LEISTUNGSABGABE (Referenz)

Lautsprecher vorne L/vorne R: 50 W (pro Kanal an 6 Ohm, 1 kHz)

Subwoofer: 100 W (an 3 Ohm, 100 Hz)

Eingänge

TV IN (OPT)

HDMI IN

Ausgang

HDMI OUT (TV eARC/ARC)

BLUETOOTH

Kommunikationssystem

BLUETOOTH-Spezifikation Version 4.2

Sendeleistung

BLUETOOTH-Spezifikation

Leistungsklasse 1

Maximale Kommunikationsreichweite

Sichtlinie ca. 25 m¹⁾

Frequenzband

2,4-GHz-Frequenzband (2,4000 GHz - 2,4835 GHz)

Maximale Ausgangsleistung

≤ 6 dBm

Modulationsverfahren

FHSS (Freq Hopping Spread Spectrum)

Kompatible BLUETOOTH-Profile²⁾

A2DP (Advanced Audio Distribution Profile)

AVRCP (Audio Video Remote Control Profile)

Unterstützte Codecs³⁾

SBC⁴⁾, AAC⁵⁾

Übertragungsbereich (A2DP)

20 Hz - 20.000 Hz (Abtastfrequenz 32 kHz, 44,1 kHz, 48 kHz)

- 1) Die tatsächliche Reichweite hängt von verschiedenen Faktoren ab, wie z. B. Hindernissen zwischen den Geräten, Magnetfeldern um einen Mikrowellenherd, statischer Elektrizität, Betrieb schnurloser Telefone, Empfangsempfindlichkeit, Betriebssystem, Softwareanwendung usw.
- 2) BLUETOOTH-Standardprofile geben den Zweck der BLUETOOTH-Kommunikation zwischen den Geräten an.
- 3) Codec: Format für die Audiosignalkomprimierung und -konvertierung
- 4) Abkürzung für Subband-Codec
- 5) Abkürzung für Advanced Audio Coding

Lautsprecher

Lautsprechersystem

2-Wege-System mit 4 Lautsprechern, Bassreflexsystem

Lautsprecher

Lautsprecher vorne L/vorne R:

52 mm × 90 mm (Konus)

Subwoofer: 52 mm × 90 mm (Konus)

Allgemeines

Betriebsspannung

24 V Gleichstrom (bei Anschluss an eine Stromquelle mit 100 V - 240 V Wechselstrom und 50 Hz/60 Hz über das mitgelieferte Netzteil)

Leistungsaufnahme

Ein: 32 W

Bereitschaftsmodus: maximal 0,5 W (Energiesparmodus)

(Wenn Steuerung für HDMI und BLUETOOTH-Bereitschaftsmodus ausgeschaltet sind)

Bereitschaftsmodus: maximal 2 W* (Wenn Steuerung für HDMI und BLUETOOTH-Bereitschaftsmodus eingeschaltet sind)

* Die Sound Bar wechselt automatisch in den Energiesparmodus, wenn keine HDMI-Verbindung und kein BLUETOOTH-Pairing-Verlauf vorhanden ist.

Abmessungen* (ca.) (B/H/T)

890 mm × 64 mm × 96 mm

* ohne vorstehende Teile

Gewicht (ca.)

3,1 kg

Änderungen, die dem technischen
Fortschritt dienen, bleiben vorbehalten.

Unterstützte Audioeingangsformate

Die Sound Bar unterstützt folgende Audioformate.

Format	Funktion			
	„HDMI“	„TV“ (eARC)	„TV“ (ARC)	„TV“ (OPT)
LPCM 2ch	○	○	○	○
LPCM 5.1ch	○	○	-	-
LPCM 7.1ch	○	○	-	-
Dolby Digital	○	○	○	○
Dolby TrueHD	○	○	-	-
Dolby Digital Plus	○	○	○	-
Dolby Atmos - Dolby TrueHD	○	○	-	-
Dolby Atmos - Dolby Digital Plus	○	○	○	-
DTS	○	○	○	○
DTS-ES Discrete 6.1, DTS-ES Matrix 6.1	○	○	○	○
DTS 96/24	○	○	○	○
DTS-HD High Resolution Audio	○	○	-	-
DTS-HD Master Audio	○	○	-	-
DTS-HD LBR	○	○	-	-
DTS:X	○	○	-	-

○: Format wird unterstützt.

-: Format wird nicht unterstützt.

Unterstützte HDMI-Videoformate

Die Sound Bar unterstützt folgende Videoformate.

Auflösung	Bildwechselfrequenz	3D	Farbraum	Farbtiefe	HDMI-Signalformat
4K 4096 × 2160p 3840 × 2160p	50/59,94/60 Hz	–	RGB 4:4:4 YCbCr 4:4:4	8 Bit	Erweitertes Format ¹⁾
		–	YCbCr 4:2:2	8/10/12 Bit	
	–	YCbCr 4:2:0	10/12 Bit		
	23,98/24/25/29,97/30 Hz	–	RGB 4:4:4 YCbCr 4:4:4	10/12 Bit	
4K 4096 × 2160p 3840 × 2160p	50/59,94/60 Hz	–	YCbCr 4:2:0	8 Bit	Standardformat ²⁾
	23,98/24/25/29,97/30 Hz	–	RGB 4:4:4 YCbCr 4:4:4	8 Bit	
		–	YCbCr 4:2:2	8/10/12 Bit	
1920 × 1080p	25/29,97/30/50/ 59,94/60 Hz	–	RGB 4:4:4 YCbCr 4:4:4 YCbCr 4:2:2	8/10/12 Bit	Standardformat ²⁾
	23,98/24 Hz	⊙			
1920 × 1080i	50/59,94/60 Hz	○			
1280 × 720p	50/59,94/60 Hz	⊙			
	23,98/24/29,97/30 Hz	–			
720 × 480p	59,94/60 Hz	–			
720 × 576p	50 Hz	–			
640 × 480p	59,94/60 Hz	–	RGB 4:4:4		

○: Kompatibel mit 3D-Signalen im Format Side-by-Side (halbiert)

⊙: Kompatibel mit 3D-Signalen im Format Frame Packing und Over-Under (Top-and-Bottom)

1) Verwenden Sie ein Premium Hochgeschwindigkeits-HDMI-Kabel mit Ethernet, das 18 Gbit/s unterstützt.

2) Verwenden Sie ein Premium Hochgeschwindigkeits-HDMI-Kabel mit Ethernet oder ein Hochgeschwindigkeits-HDMI-Kabel mit Ethernet von Sony mit Kabeltyp-Logo.

Hinweise zur HDMI-Buchse und zu HDMI-Verbindungen

- Verwenden Sie ein HDMI-zertifiziertes Kabel.
- Die Verwendung eines HDMI-DVI-Adapterkabels ist nicht zu empfehlen.
- Von einer HDMI-Buchse übertragene Audiosignale (Abtastfrequenz, Bitlänge usw.) werden durch das angeschlossene Gerät u. U. unterdrückt.
- Der Ton setzt möglicherweise aus, wenn die Abtastfrequenz oder die Anzahl der vom Wiedergabegerät ausgegebenen Audiokanäle wechselt.
- Wenn der TV-Eingang ausgewählt wird, werden die über die zuletzt ausgewählte HDMI IN-Buchse eingespeisten Videosignale über die Buchse HDMI OUT (TV eARC/ ARC) ausgegeben.

- Die Sound Bar unterstützt „TRILUMINOS“.
- Alle HDMI IN- und HDMI OUT (TV eARC/ARC)-Buchsen unterstützen eine Bandbreite von bis zu 18 Gbit/s, HDCP2.2 und HDCP2.3¹⁾, breite BT.2020-Farbräume²⁾ und die Durchschleifung von HDR-Inhalten (High Dynamic Range)³⁾.
 - ¹⁾ HDCP2.2 und HDCP2.3 sind weiter verbesserte Urheberrechtsschutztechnologien zum Schutz von Inhalten wie 4K-Filmen.
 - ²⁾ Der BT.2020-Farbraum ist ein neuer, breiterer Farbstandard für Ultra-High-Definition-Fernsehsysteme.
 - ³⁾ HDR ist ein aufkommendes Videoformat, mit dem ein größeres Spektrum von Helligkeitspegeln angezeigt werden kann. Die Sound Bar ist mit HDR10, HLG (Hybrid Log Gamma) und Dolby Vision kompatibel.

Info zur BLUETOOTH-Kommunikation

- BLUETOOTH-Geräte sollten in ca. 10 Metern Abstand (ohne Hindernisse) voneinander benutzt werden. Die tatsächliche Kommunikationsreichweite kann unter folgenden Bedingungen kürzer sein.
 - Wenn sich eine Person, ein Metallgegenstand, eine Wand oder ein anderes Hindernis zwischen den Geräten mit BLUETOOTH-Verbindung befindet
 - Orte, an denen ein WLAN installiert ist
 - In der Nähe von Mikrowellenherden während des Betriebs
 - Orte, an denen andere elektromagnetische Wellen vorkommen
- BLUETOOTH-Geräte und WLAN (IEEE 802.11b/g/n) verwenden denselben Frequenzbereich (2,4 GHz). Bei Verwendung Ihres BLUETOOTH-Geräts in der Nähe eines Geräts mit WLAN-Funktion können elektromagnetische Störsignale auftreten. Dies kann zu niedrigeren Datenübertragungsraten, Störrauschen oder Verbindungsfehlern führen. Falls dies passiert, versuchen Sie folgende Abhilfemaßnahmen:
 - Verwenden Sie die Sound Bar mindestens 10 Meter vom WLAN-Gerät entfernt.
 - Schalten Sie das WLAN-Gerät aus, wenn Sie Ihr BLUETOOTH-Gerät in einem Abstand von 10 Metern verwenden.
 - Stellen Sie die Sound Bar und das BLUETOOTH-Gerät so nah wie möglich beieinander auf.
- Die von der Sound Bar ausgestrahlten Funkwellen können den Betrieb bestimmter medizinischer Geräte beeinträchtigen. Da diese Störsignale zu Funktionsstörungen führen können, schalten Sie die Sound Bar und das BLUETOOTH-Gerät an den folgenden Orten aus:
 - In Krankenhäusern, Zügen, Flugzeugen, an Tankstellen sowie an allen Orten, wo brennbare Gase vorhanden sein können
 - In der Nähe von Automatiktüren oder Brandmeldern
- Die Sound Bar unterstützt Sicherheitsfunktionen, die die BLUETOOTH-Spezifikation erfüllen, um während der Kommunikation per BLUETOOTH-Technologie eine sichere Verbindung zu gewährleisten. Je nach den Einstellungen sowie anderen Faktoren ist die Sicherheit jedoch u. U. nicht ausreichend. Seien Sie bei der Kommunikation mit der BLUETOOTH-Technologie also immer vorsichtig.
- Sony kann in keiner Weise für Schäden oder andere Verluste haftbar gemacht werden, die durch Sicherheitslücken bei der Übertragung von Informationen mittels BLUETOOTH-Kommunikation entstehen.
- Die BLUETOOTH-Kommunikation kann nicht notwendigerweise bei allen BLUETOOTH-Geräten garantiert werden, die das gleiche Profil wie die Sound Bar haben.

- BLUETOOTH-Geräte, die mit der Sound Bar verbunden werden, müssen der BLUETOOTH-Spezifikation von Bluetooth SIG, Inc., entsprechen und dementsprechend zertifiziert sein. Aber auch wenn ein Gerät der BLUETOOTH-Spezifikation entspricht, kann es vorkommen, dass Merkmale oder Spezifikationen des BLUETOOTH-Geräts eine Verbindung unmöglich machen bzw. zu anderen Steuerungsmethoden oder einer anderen Anzeige bzw. Bedienung führen.
- Je nach dem BLUETOOTH-Gerät, das mit der Sound Bar verbunden ist, der Kommunikationsumgebung oder den Umgebungsbedingungen kann es zu Störrauschen kommen oder der Ton kann aussetzen.

Sollten an Ihrer Sound Bar Probleme auftreten oder sollten Sie Fragen haben, wenden Sie sich bitte an Ihren nächsten Sony-Händler.

Sicherheitsmaßnahmen

Info zur Sicherheit

- Sollte ein Fremdkörper oder Flüssigkeit in die Sound Bar gelangen, ziehen Sie den Netzstecker und lassen Sie die Sound Bar von qualifiziertem Fachpersonal überprüfen, bevor Sie sie weiter verwenden.
- Klettern Sie nicht auf die Sound Bar, denn Sie könnten herunterfallen und sich verletzen oder die Sound Bar könnte beschädigt werden.

Info zu Stromquellen

- Achten Sie vor der Inbetriebnahme der Sound Bar darauf, dass die Betriebsspannung der lokalen Stromversorgung entspricht. Die Betriebsspannung ist auf dem Typenschild an der Unterseite der Sound Bar angegeben.
- Wenn Sie die Sound Bar längere Zeit nicht benutzen wollen, trennen Sie sie von der Netzsteckdose. Ziehen Sie zum Trennen des Netzkabels immer am Stecker, niemals am Kabel selbst.
- Aus Sicherheitsgründen ist ein Stift des Steckers breiter als der andere und der Stecker passt nur in einer Richtung in die Netzsteckdose. Wenn Sie den Stecker nicht vollständig in die Steckdose stecken können, wenden Sie sich an Ihren Fachhändler.
- Das Netzkabel darf nur von einer qualifizierten Kundendienststelle ausgetauscht werden.

Info zur Wärmeentwicklung

Die Sound Bar erwärmt sich während des Betriebs, was jedoch kein Anzeichen für eine Funktionsstörung ist.

Wenn Sie die Sound Bar längere Zeit mit hoher Lautstärke verwenden, steigt die Temperatur an der Rück- und Unterseite stark an. Um Verbrennungen zu vermeiden, berühren Sie die Sound Bar nicht.

Info zur Aufstellung

- Stellen Sie die Sound Bar an einem Ort mit ausreichender Luftzufuhr auf, damit sich im Inneren kein Wärmestau bildet und die Lebensdauer der Sound Bar nicht verkürzt wird.
- Stellen Sie die Sound Bar nicht in der Nähe von Wärmequellen oder an einem Ort auf, der direktem Sonnenlicht, außergewöhnlich viel Staub oder mechanischen Erschütterungen ausgesetzt ist.
- Legen Sie nichts auf der Sound Bar ab.
- Wenn die Sound Bar in Verbindung mit einem Fernsehgerät, Videorecorder oder Kassettendeck verwendet wird, kann es zu Störrauschen kommen und die Bildqualität wird möglicherweise beeinträchtigt. Stellen Sie die Sound Bar in diesem Fall weiter vom Fernsehgerät, Videorecorder oder Kassettendeck entfernt auf.
- Seien Sie vorsichtig, wenn Sie die Sound Bar auf besonders behandelte Oberflächen (gewachst, geölt, poliert usw.) stellen, da es zu Flecken oder Verfärbungen kommen kann.
- Achten Sie darauf, sich an den Ecken der Sound Bar nicht zu stoßen bzw. zu verletzen.

Info zum Betrieb

Schalten Sie die Sound Bar unbedingt aus und trennen Sie sie vom Stromnetz, bevor Sie andere Geräte anschließen.

Wenn es bei einem Fernsehgerät in der Nähe zu Farbunregelmäßigkeiten kommt

Bei manchen Typen von Fernsehgeräten können Farbunregelmäßigkeiten auftreten.

- Wenn Farbunregelmäßigkeiten auftreten...
Schalten Sie das Fernsehgerät aus und nach 15 bis 30 Minuten wieder ein.
- Wenn immer noch Farbunregelmäßigkeiten auftreten...
Stellen Sie die Sound Bar weiter vom Fernsehgerät entfernt auf.

Info zur Reinigung

Reinigen Sie die Sound Bar mit einem weichen, trockenen Tuch. Verwenden Sie keine Scheuerschwämme, Scheuermittel oder Lösungsmittel wie Alkohol oder Benzin.

Sollten an Ihrer Sound Bar Probleme auftreten oder sollten Sie Fragen haben, wenden Sie sich bitte an Ihren nächsten Sony-Händler.

Urheberrechtsschutz und Markenzeichen

Die Sound Bar ist mit Dolby* Digital und DTS** Digital Surround System ausgerüstet.

* In Lizenz von Dolby Laboratories gefertigt. Dolby, Dolby Audio, Dolby Atmos, Dolby Vision und das Doppel-D-Symbol sind Warenzeichen von Dolby Laboratories.

**Für DTS-Patente, siehe <https://patents.dts.com>. Hergestellt unter Lizenz von DTS, Inc. DTS, das Symbol, DTS und das Symbol zusammen, DTS:X, Virtual:X, das DTS:X-Logo und das DTS Virtual:X-Logo sind eingetragene Marken oder Marken von DTS, Inc. in den Vereinigten Staaten und/oder anderen Ländern.
© DTS, Inc. Alle Rechte vorbehalten.

Der BLUETOOTH®-Schriftzug und die -Logos sind eingetragene Markenzeichen von Bluetooth SIG, Inc., und ihre Verwendung durch die Sony Corporation erfolgt in Lizenz. Andere Marken und Markennamen sind Eigentum der jeweiligen Rechteinhaber.

Die Begriffe HDMI und HDMI High-Definition Multimedia Interface sowie das HDMI-Logo sind Marken oder eingetragene Marken von HDMI Licensing Administrator, Inc. in den Vereinigten Staaten und anderen Ländern.

Das „BRAVIA“-Logo ist ein Markenzeichen der Sony Corporation.

„PlayStation“ ist ein eingetragenes Markenzeichen oder Markenzeichen von Sony Interactive Entertainment Inc.

MPEG Layer-3 Audio-Kodierungstechnologie und Patente wurden von Fraunhofer IIS und Thomson lizenziert.

Windows Media ist eine eingetragene Marke oder Marke der Microsoft Corporation in den USA und/oder in anderen Ländern.

Dieses Produkt ist durch bestimmte geistige Eigentumsrechte der Microsoft Corporation geschützt. Die Verwendung oder Distribution dieser Technologie außerhalb dieses Produktes ohne Lizenz von Microsoft oder eines bevollmächtigten Microsoft-Tochterunternehmens ist untersagt.

„TRILUMINOS“ und das „TRILUMINOS“-Logo sind eingetragene Markenzeichen der Sony Corporation.

Alle anderen Marken sind Eigentum der jeweiligen Rechteinhaber.

FreeRTOS Kernel V10.0.1

Copyright (C) 2017 Amazon.com, Inc. or its affiliates. All Rights Reserved.

Permission is hereby granted, free of charge, to any person obtaining a copy of this software and associated documentation files (the “Software”), to deal in the Software without restriction, including without limitation the rights to use, copy, modify, merge, publish, distribute, sublicense, and/or sell copies of the Software, and to permit persons to whom the Software is furnished to do so, subject to the following conditions:

The above copyright notice and this permission notice shall be included in all copies or substantial portions of the Software.

THE SOFTWARE IS PROVIDED "AS IS", WITHOUT WARRANTY OF ANY KIND, EXPRESS OR IMPLIED, INCLUDING BUT NOT LIMITED TO THE WARRANTIES OF MERCHANTABILITY, FITNESS FOR A PARTICULAR PURPOSE AND NONINFRINGEMENT. IN NO EVENT SHALL THE AUTHORS OR COPYRIGHT HOLDERS BE LIABLE FOR ANY CLAIM, DAMAGES OR OTHER LIABILITY, WHETHER IN AN ACTION OF CONTRACT, TORT OR OTHERWISE, ARISING FROM, OUT OF OR IN CONNECTION WITH THE SOFTWARE OR THE USE OR OTHER DEALINGS IN THE SOFTWARE.

<http://www.FreeRTOS.org>

<http://aws.amazon.com/freertos>

